

**metabo**<sup>®</sup>  
work. don't play.

# METABO KÉZISZERSZÁMOK ÁRLISTÁJA **2012**



**ÚJ 4.0**



**ULTRA**hosszú  
**ULTRA**biztos  
**ULTRA**kompakt



# MOSTANTÓL A VIBRÁCIÓ MÁR A MÚLTÉ

Aki naponta dolgozik sarokcsiszolóval ismeri azt a problémát, hogy milyen zavaró a készülék okozta kéz- és karrezgés. Ez extrém esetben az egészséget is károsíthatja. A 2002. június 25-től érvényben lévő, a nemzeti jogalkotásokba is átemelt 2002/44/EC EU irányelv is foglalkozik ezzel a témával. Az irányelv határértékeket állapít meg, és a jövőben ezek be nem tartása esetén a munkaadó felelőssége vonható.

Ezért a Metabo cég már most integráltan használja az AUTOBALANCER technológiát az Önök egészségének védelme érdekében.

Ezen felül a kompakt osztályban 150 mm korongátmérőig nekünk van a legszélesebb választékunk a piacon rezgészegény sarokcsiszolókból.



## MOST MÁR CSAK A VERSENYTÁRSÁK REMEGNEK

A kompakt osztályos Metabo autobalancer sarokcsiszolók 150 mm korongátmérőig minden esetben a versenytársak autobalanceres sarokcsiszolóinak rezgésértékeinél kevesebbet érnek el, sőt a mért értékek mindig az 5 m/s<sup>2</sup> expozíciós határérték alatt maradnak. Ez a vibrációs érték azt jelenti, hogy a készüléket normál alkalmazási feltételek mellett gyakorlatilag egész nap lehet használni. Ennek során a munkavégzés kíméli az egészséget. Nagy előnye, hogy ez a technika jövőorientált és kevesebb az állásidő.

\*Az EN 60745 alapján mért Metabo vibrációs értékek a KEMA NL által elismert értékek.

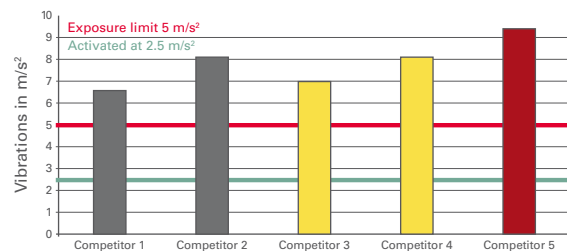

Az autobalancert alkalmazó konkurrensok vibrációs értékeik az EN 60745 szerint (felületi csiszolás) egy független vizsgáló labor (Intertek) 3 tengely irányában mérte.



Az autobalancer a sarokcsiszoló hajtóműtengelyére van préselve és helyettesíti a védőperemet.



Az autobalancer peremében lévő golyók ellenerőt fejtenek ki a csiszolókorong egyensúlyhibájának ellenében, ezáltal lényegesen lecsökken a vibráció.



A sarokcsiszoló leállítása után a csiszolókorong a Metabo korongfék segítségével 3 másodpercen belül leáll. (csak WBA 11-125Quick és WBA 11-150 Quick).



# TARTALOMJEGYZÉK

<b>FÚRÓGÉPEK</b>	<b>4</b>	<b>MARÓGÉPEK ÉS GYALUK</b>	<b>19</b>
5 Sarokfúró		19 Felsőmarógépek – alapmotor	
5 Festékkeverő		19 Kézi gyalugépek	
5 Mágnes fúró-maró egységek		19 Lakkmarógép	
5 Akkumulátoros mágnes fúró-maró egység			
5 Útvefúrógépek			
<b>FÚRÓKALAPÁCSOK</b>	<b>6</b>	<b>SPECIÁLIS GÉPEK</b>	<b>20</b>
6 SDS-PLUS Fúrókalapácsok		20 Tűzőgépek	
6 SDS-PLUS Kombi kalapácsok		20 Hőlégfúvógépek	
7 SDS-PLUS Multikalapácsok		21 Ragasztópisztoly	
7 SDS-MAX-os fúró és vésőkalapácsok		21 Porszívók	
		21 Építőipari rádió	
<b>CSAVARBEHAJTÓK</b>	<b>7</b>	<b>FAMEGMUNKÁLÁS</b>	<b>22</b>
7 Csavarbehajtók		22 Gérvágó fűrészgépek	
		22 Jobbra – Balra Dönthető, nem kihúzható gérfűrészek	
<b>FALNÚTMARÓ GÉPEK</b>	<b>7</b>	23 Gérvágó + asztali körfűrészek	
7 Falnutmaró gépek		23 Asztali körfűrészek	
		23 Építőipari fűrészgépek	
<b>SAROKCSISZOLÓK</b>	<b>8</b>	24 Vonófunkciós asztali fűrészgépek	
8 Kompakt osztályú sarokcsiszolók		24 Szalagfűrészek	
10 Középkategóriás sarokcsiszolók		24 Asztali és vastagoló gyaluk	
10 Felsőkategóriás sarokcsiszolók		24 Forgácselszívók	
10 Új nagysarokcsiszolók			
10 Akkus sarokcsiszoló			
<b>AKKUMULÁTOROS GÉPEK</b>	<b>11</b>	<b>OUTDOOR GÉPEK</b>	<b>25</b>
11 Akkus csavarozó és fúrógépek		25 Akkus sövényvágók	
12 Új – NiCd Akkumulátoros gépek		25 Sövény nyírók	
12 Útvecsavarozók			
12 Akkus útvefúrók/csavarozók LT, LTX		<b>VÍZ-, SZIVATTYÚTECHNIKA</b>	<b>26</b>
12 Akkus fúrókalapácsok		26 Pumpák – szivattyúk	
13 Akkus kézi körfűrész		27 Házi vízművek – vízellátók	
13 Akkus orrfűrész			
13 Akkus lámpa (14,4 Volt – 18 Volt)		<b>SŰRÍTETT LEVEGŐS RENDSZEREK</b>	<b>28</b>
13 Akkus sövényvágók		28 Kompresszorok – Classic-Basic-Power	
13 Akkumulátoros gép készletek		28 Kompresszorok – Mega	
<b>INOX MEGMUNKÁLÓ GÉPEK</b>	<b>14</b>	<b>SŰRÍTETT LEVEGŐS RENDSZERTARTOZÉKOK</b>	<b>29</b>
14 Speciális INOX anyagmegmunkáló gépek		29 Kapcsoló- és tűzőgépek	
14 Fémipari daraboló		30 Útvecsavarozók	
15 Polírozó		31 Fúrógépek	
15 Egyenescsiszolók		32 Csavarbehajtó és racsnis csavarozók	
15 Kettősköszörű gépek		32 Vésőkalapácsok	
15 Lemezollók – Folyamatos lyukasztó		33 Karosszéria fűrész	
		33 Homokfúvók	
<b>FŰRÉSZEK</b>	<b>16</b>	34 Sarokcsiszoló	
16 Szűrőfűrészgépek		34 Excentercsiszoló és egyenescsiszolók	
17 Orrfűrészek		34 Festékszórók	
17 Akkus szűrőfűrész		35 Kinyomó- és zsírzókészülék	
17 Kézi körfűrészek		36 Keréknyomás ellenőrzők	
		37 Lefúvató pisztolyok	
<b>CSISZOLÓGÉPEK FÁHOZ</b>	<b>18</b>	38 Mosó pisztolyok	
18 Excenter csiszolók		38 Kompresszor kiegészítő készletek	
18 Vibrációs csiszolók			
18 Háromszög csiszolók			
18 Szalagcsiszoló			

# FÚRÓGÉPEK

**Gumibevonatú fogantyú**  
A fogantyú kevésbé fárasztó munkavégzést biztosít.

**Fokozatmentes fordulatszám-szabályozás**  
A szabályozás az optimális fordulatszám problémamentes beállítására szolgál.

**Metabo S-automatic biztonsági tengelykapcsoló**  
A tengelykapcsoló a hirtelen fellépő visszaható nyomaték korlátozására szolgál.

**Belső hatlap kialakítás**  
A csavarbetét közvetlenül az orsóba helyezhető.

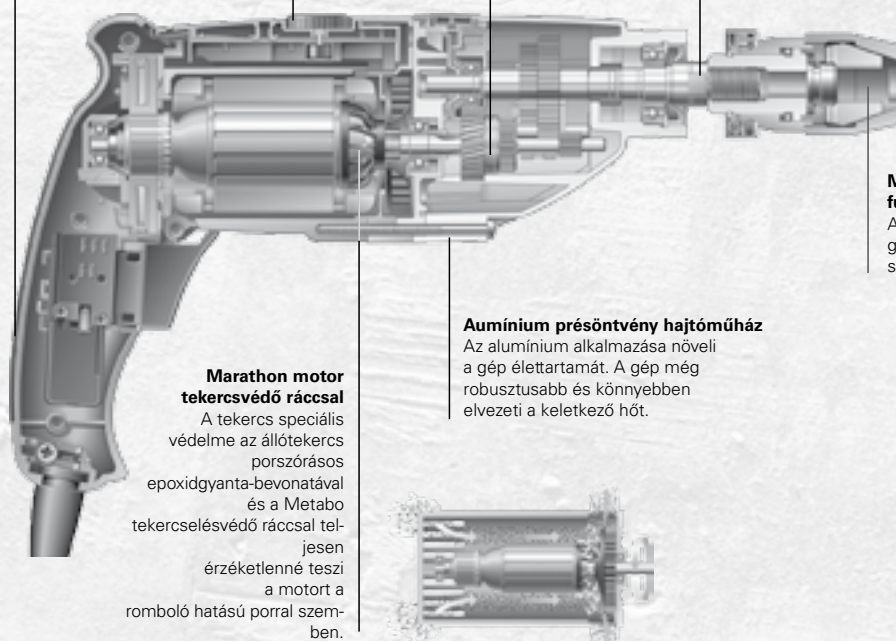

**Marathon motor tekercsvédő ráccsal**  
A tekercs speciális védelme az állótekercs porszórásos epoxidgyanta-bevonatával és a Metabo tekercselésvédő ráccsal teljesen érzéketlenné teszi a motort a romboló hatású porral szemben.

**Alumínium présöntvény hajtóműház**  
Az alumínium alkalmazása növeli a gép élettartamát. A gép még robusztusabb és könnyebben elvezeti a keletkező hőt.

**Metabo gyorsbefogó fúrótokmány**  
A tokmány egyszerűbb és gyorsabb, kulcs nélküli szerszámcsere-t tesz lehetővé.

## FÚRÓGÉPEK

		Watt	Tokmány	Elektro- nika	Vonalkód 40074	Rendelési szám	Nettó fogy. ár Ft	Bruttó fogy. ár Ft
<b>BE 4006</b>	<b>FÚRÓGÉP</b>	400	1,5–10	V	30150554	<b>600554000</b>	41 898	53 210
<b>BE 4010</b>	<b>FÚRÓGÉP</b>	400	1,5–10	V	30150523	<b>600555000</b>	44 819	56 920
<b>BE 6</b>	<b>FÚRÓGÉP</b>	450	1,5–10	V	30200198	<b>600132000</b>	22 197	28 190
<b>BE 10</b>	<b>FÚRÓGÉP</b>	450	1,5–10	V	30200303	<b>600133000</b>	25 607	32 520
<b>BDE 1100</b>	<b>FÚRÓGÉP</b>	1100	3–16	V	30098207	<b>600806000</b>	129 868	164 930
<b>BE 561</b>	<b>FÚRÓGÉP</b>	560	1,5–13	V	30175410	<b>601162000</b>	30 189	38 340
<b>BE 561</b>	<b>FÚRÓGÉP TV00</b>	560	1,5–13	V	30179234	<b>601162820</b>	33 320	42 310
<b>BE 751</b>	<b>FÚRÓGÉP</b>	750	1,5–13	V	30199041	<b>600581000</b>	52 536	66 720
<b>BE 75-16</b>	<b>FÚRÓGÉP</b>	750	1,5–13	V	30201737	<b>600580000</b>	72 481	92 050





## SAROKFÚRÓ



	Watt	Tokmány	Elektro- nika	Vonalkód 40074	Rendelési szám	Nettó fogy. ár Ft	Bruttó fogy. ár Ft
<b>WBE 700 SAROKFÚRÓ</b>	700	1-10	V	30083005	<b>600512000</b>	87 843	111 560

## FESTÉKKEVERŐ



	Watt	Tokmány	Elektro- nika	Vonalkód 40074	Rendelési szám	Nettó fogy. ár Ft	Bruttó fogy. ár Ft
<b>RWE 1100</b>	1200	M 14	V	30098351	<b>601111000</b>	95 426	121 190

## MÁGNES FÚRÓ-MARÓ EGYSÉGEK



	Watt	Tokmány	Elektro- nika	Vonalkód 40074	Rendelési szám	Nettó fogy. ár Ft	Bruttó fogy. ár Ft
<b>MAG 32 MÁGNESTALPAS MAGFÚRÓ</b>	1000	19 mm Weldon		30193933	<b>600330500</b>	344 515	437 530
<b>MAG 50 MÁGNESTALPAS MAGFÚRÓ</b>	1200	19 mm Weldon	VTC	30193827	<b>600331500</b>	517 139	656 760
<b>B 32/3 FÚRÓGÉP KÉTKAROS</b>	1800	MK 3	V	30172204	<b>600323000</b>	277 027	351 820
<b>M 100 MÁGNESES FÚRÓÁLVÁNY</b>	Tapadóerő: 18 kN	Talpméret: 110x220 mm	Lökethossz: 260 mm	30431714	<b>627100000</b>	611 882	777 090

## AKKUMULÁTOROS MÁGNES FÚRÓ-MARÓ EGYSÉG

**VILÁGÚJDONSÁG**



	Li-ion akku fesz.	Akku dbxAh	Töltő	Vonalkód 40074	Rendelési szám	Nettó fogy. ár Ft	Bruttó fogy. ár Ft
<b>MAG 28 LTX 32 AKKU- MÁGNESTALPAS MAGFÚRÓ TV00</b>	28 V	2x 3,0	ASS 15	30207098	<b>600334500</b>	545 935	693 330

## ÜTVEFÚRÓGÉPEK



	Watt	Tokmány	Elektro- nika	Vonalkód 40074	Rendelési szám	Nettó fogy. ár Ft	Bruttó fogy. ár Ft
<b>SBE 561 ÜTVEFÚRÓGÉP</b>	560	1,5-13	V	30175281	<b>601160000</b>	26 473	33 620
<b>SBE 561 ÜTVEFÚRÓGÉP TV00</b>	560	1,5-13	V	30175359	<b>601160500</b>	34 048	43 240
<b>SBE 600 IMPULS ÜTVEFÚRÓGÉP</b>	600	1,5-13	V	30042125	<b>600607000</b>	45 819	58 190
<b>SBE 610 ÜTVEFÚRÓGÉP TV00</b>	610	1,5-13	V	30163479	<b>606101500</b>	48 150	61 150
<b>SBE 710 ÜTVEFÚRÓGÉP TV00</b>	710	1,5-13	V	30199645	<b>600862510</b>	42 693	54 220
<b>SBE 710 ÜTVEFÚRÓGÉP TV00</b>	710	1,5-13	V	30207999	<b>600862810</b>	40 567	51 520
<b>SBE 751 ÜTVEFÚRÓGÉP TV00</b>	750	1,5-13	V	30193865	<b>600863500</b>	49 347	62 670
<b>SBE 900 IMPULS ÜTVEFÚRÓGÉP</b>	900	1,5-13	VC	30193872	<b>600865500</b>	59 253	75 250
<b>SBE 1000 ÜTVEFÚRÓGÉP TV00</b>	1000	1,5-13	VTC	30193896	<b>600866500</b>	65 898	83 690
<b>SBE 1100 PLUS ÜTVEFÚRÓGÉP TV00</b>	1100	1,5-13	VTC	30193919	<b>600867500</b>	72 481	92 050



# FÚRÓKALAPÁCSOK

## LED jelzés

A visszajelzés a véletlen bekapcsolás és a szénkefekedés megakadályozására szolgál.

## Gumibevonatú fogantyú

A fogantyú kevésbé fárasztó munkavégzést biztosít.

## Vario-Tacho-Constamatic (VTC) elektronika

Az elektronika a fordulatszám előválasztására és állandó szinten tartására szolgál.

## Metabo „Quick” fúrótkormány-váltás

– kalapácsolmány ütvefúráshoz és véséshez  
– gyorsbefogó fúrótkormány fúráshoz és csavarozáshoz

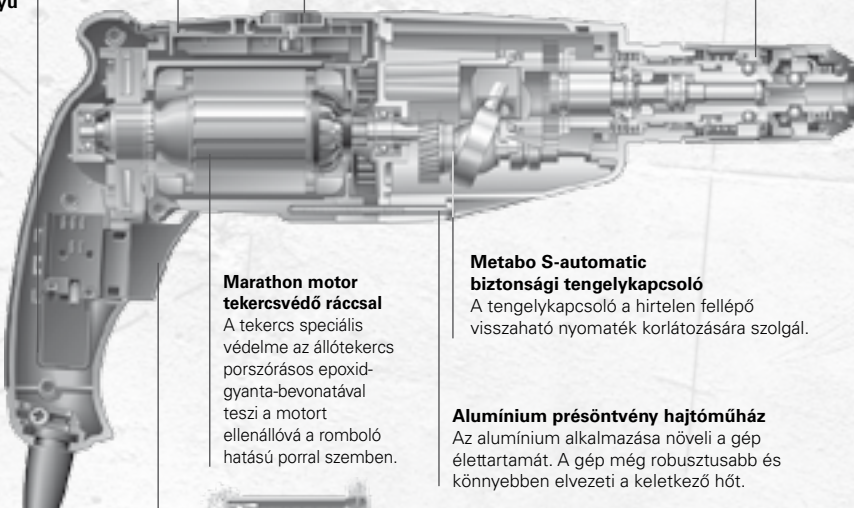

## Marathon motor tekercsvédő ráccsal

A tekercs speciális védelme az állótekercs porszórásos epoxidgyanta-bevonatával teszi a motort ellenállóvá a romboló hatású porral szemben.

## Metabo S-automatic biztonsági tengelykapcsoló

A tengelykapcsoló a hirtelen fellépő visszaható nyomaték korlátozására szolgál.

## Alumínium présöntvény hajtóműház

Az alumínium alkalmazása növeli a gép élettartamát. A gép még robusztusabb és könnyebben elvezeti a keletkező hőt.



## Optimalizált ütőmű

A legjobban bevált Metabo ütőmű illeszkedik a Marathon motorhoz és még hatékonyabban működik. Ez maximális fúróhatást eredményez.

## Fokozatmentes fordulatszám-szabályozás

Az elektronika mindig a megfelelő fordulatszámot biztosítja. A fordulatszám a munkadarabnak és anyagnak megfelelően állítható be.

## SDS- PLUS FÚRÓKALAPÁCSOK

	Watt	Ütő energia /joule	Elektro nika	Vonalkód 40074	Rendelési szám	Nettó fogy. ár Ft	Bruttó fogy. ár Ft
<b>BHE 20 COMPACT FÚRÓKALAPÁCS</b>	450	1,6	V	30145963	<b>600402000</b>	54 064	68 660
<b>BHE 20 IDR FÚRÓKALAPÁCS</b>	450	1,6	V	30150318	<b>600403000</b>	107 930	137 070
<b>BHE 2243 FÚRÓKALAPÁCS</b>	800	2,4 EPTA	V	30192998	<b>604480000</b>	47 882	60 810

## SDS-PLUS KOMBI KALAPÁCSOK ( FÚRÁS - FÚRÓKALAPÁCS - VÉSÉS)

	Watt	Ütő energia /joule	Elektro nika	Vonalkód 40074	Rendelési szám	Nettó fogy. ár Ft	Bruttó fogy. ár Ft
<b>KHE 2443</b>	800	2,7 EPTA	V	30193001	<b>600597000</b>	55 528	70 520
<b>KHE 2650</b>	850	2,3 EPTA	V	30196330	<b>600656000</b>	72 481	92 050
<b>KHE 2850</b>	1010	2,8 EPTA	VTC	30201133	<b>600657000</b>	82 458	104 720
<b>KHE 2851 (CSERETOKMÁNNYAL)</b>	1010	2,8 EPTA	VTC	30200419	<b>600658000</b>	65 835	83 610
<b>KHE 32</b>	900	3,5	VTC	30127037	<b>600332000</b>	144 364	183 340



## SDS-PLUS MULTIKALAPÁCSOK (FÚRÁS 1, 2 FOKOZAT - FÚRÓKALAPÁCS - VÉSÉS)



	Watt	Ütő energia /joule	Elektronika	Vonalkód 40074	Rendelési szám	Nettó fogy. ár Ft	Bruttó fogy. ár Ft
<b>UHE 2250 MULTI FÚRÓKALAPÁCS</b>	705	2,2 EPTA	V	30196378	<b>600854000</b>	63 174	80 230
<b>UHE 2650 MULTI FÚRÓKALAPÁCS</b>	1010	2,7 EPTA	VTC	30196507	<b>600952000</b>	79 135	100 500

## SDS - MAX-OS FÚRÓ ÉS VÉSŐKALAPÁCSOK



	Watt	Ütő energia /joule	Elektronika	Vonalkód 40074	Rendelési szám	Nettó fogy. ár Ft	Bruttó fogy. ár Ft
<b>KHE 56 KOMBIKALAPÁCS</b>	1300	8,3 EPTA	VTC	30167095	<b>600340000</b>	251 822	319 810
<b>KHE 76 KOMBIKALAPÁCS</b>	1500	11,8 EPTA	VTC	30179777	<b>600341000</b>	296 909	377 070
<b>KHE 96 KOMBIKALAPÁCS</b>	1700	20 EPTA	VTC	30167088	<b>600596000</b>	389 272	494 370
<b>MHE 56 VÉSŐKALAPÁCS</b>	1300	8,3 EPTA	VTC	30167064	<b>600366000</b>	215 916	274 210
<b>MHE 96 VÉSŐKALAPÁCS</b>	1600	20 EPTA	VTC	30167071	<b>600396000</b>	341 862	434 160

# CSAVARBEHAJTÓK

## CSAVARBEHAJTÓK



	Watt	Ütő energia /joule	Elektronika	Vonalkód 40074	Rendelési szám	Nettó fogy. ár Ft	Bruttó fogy. ár Ft
<b>DWSE 6,3 CSAVARBEHAJTÓ</b>	550	18	V	30096456	<b>620001000</b>	76 410	97 040
<b>USE 8 R+L CSAVARBEHAJTÓ</b>	550	40	V	30095923	<b>620002000</b>	84 056	106 750
<b>SE 2800 CSAVARBEHAJTÓ</b>	400	8	V	30096548	<b>620003000</b>	59 851	76 010
<b>SE 4000 CSAVARBEHAJTÓ</b>	400	6	V	30096531	<b>620004000</b>	59 851	76 010
<b>SE 4000 + SM 5-55 CSAVARTÁRRAL</b>	400	6	V	30183842	<b>620005000</b>	115 970	147 280

# FALNÚTMARÓK

## FALNÚTMARÓ GÉPEK



	Watt	Vágás-méret mm	Elektronika	Vonalkód 40074	Rendelési szám	Nettó fogy. ár Ft	Bruttó fogy. ár Ft
<b>MFE 30 FALNÚTMARÓ (Ø125 MM)</b>	1400	30x30	TC+Lágy indítás	30083012	<b>601119000</b>	152 010	193 050
<b>MFE 30 FALNÚTMARÓ, 2 DB Ø125 MM GYÉMÁNTTÁRCSÁVAL</b>	1400	30x30	TC+Lágy indítás	30089885	<b>601119500</b>	186 590	236 970
<b>MFE 65 FALNÚTMARÓ (Ø230 MM) ÚJ!</b>	2500	65x41	Lágy indítás	30206862	<b>600365000</b>	224 955	285 690

# SAROKCSISZOLÓK

## KOMPAKT OSZTÁLYÚ SAROKCSISZOLÓK

	Watt	Korong átmérő	Fordulat- szám /perc	Vonalkód 40074	Rendelési szám	Nettó fogy. ár Ft	Bruttó fogy. ár Ft
<b>W 680 (115) SAROKCSISZOLÓ</b>	680	115	11 000	30198778	<b>606696000</b>	17 425	22 130
<b>W 680 (115) SAROKCSISZOLÓ TV00</b>	680	115	11 000	30202777	<b>606696500</b>	19 559	24 840
<b>W 680 (125) SAROKCSISZOLÓ</b>	680	125	10 000	30198785	<b>606697000</b>	17 425	22 130
<b>W 680 (125) SAROKCSISZOLÓ TV00</b>	680	125	10 000	30202260	<b>606697500</b>	19 559	24 840
<b>W 780 (115) SAROKCSISZOLÓ</b>	780	115	11 000	30198716	<b>606701000</b>	20 984	26 650
<b>W 780 (125) SAROKCSISZOLÓ</b>	780	125	10 000	30198723	<b>606702000</b>	20 984	26 650
<b>W 8-115 SAROKCSISZOLÓ</b>	800	115	10 000	30163356	<b>600259000</b>	31 654	40 200
<b>W 8-115 QUICK SAROKCSISZOLÓ</b>	800	115	10 000	30163332	<b>600264000</b>	36 709	46 620
<b>W 8-125 SAROKCSISZOLÓ</b>	800	125	10 000	30163349	<b>600263000</b>	30 591	38 850
<b>W 8-125 SAROKCSISZOLÓ TV00</b>	800	125	10 000	30169693	<b>600263500</b>	36 709	46 620
<b>W 8-125 QUICK SAROKCSISZOLÓ</b>	800	125	10 000	30163325	<b>600266000</b>	36 709	46 620
<b>WP 8-125 QUICK PROTECT SAROKCSISZOLÓ</b>	800	125	10 000	30163547	<b>600268000</b>	41 100	52 190



## 950 WATT

	Watt	Korong átmérő	Fordulat- szám /perc	Vonalkód 40074	Rendelési szám	Nettó fogy. ár Ft	Bruttó fogy. ár Ft
<b>WE 9-125 QUICK SAROKCSISZOLÓ</b>	950	125	3000- 10 000	30163530	<b>600269000</b>	40 371	51 270
<b>WE 9-125 QUICK SAROKCSISZOLÓ TV00</b>	950	125	3000- 10 000	30169839	<b>600269500</b>	50 339	63 930

## 1100 WATT

	Watt	Korong átmérő	Fordulat- szám /perc	Vonalkód 40074	Rendelési szám	Nettó fogy. ár Ft	Bruttó fogy. ár Ft
<b>W 1080-115 SAROKCSISZOLÓ</b>	1080	115	10 000	30203755	<b>606721000</b>	28 095	35 680
<b>W 1080-125 SAROKCSISZOLÓ</b>	1080	125	10 000	30203762	<b>606722000</b>	28 095	35 680
<b>W 11-125 QUICK SAROKCSISZOLÓ</b>	1100	125	10 000	30163523	<b>600270000</b>	39 237	49 830
<b>W 11-125 QUICK SAROKCSISZOLÓ TV00</b>	1100	125	10 000	30169860	<b>600270500</b>	43 158	54 810
<b>W 11-150 QUICK SAROKCSISZOLÓ</b>	1100	150	9 000	30163516	<b>600271000</b>	39 567	50 250



## 1150 WATT BIZTONSÁGI KAPCS.

	Watt	Korong átmérő	Fordulat- szám /perc	Vonalkód 40074	Rendelési szám	Nettó fogy. ár Ft	Bruttó fogy. ár Ft
<b>WP 11-125 QUICK PROTECT SAROKCSISZOLÓ</b>	1150	125	10000	30163370	<b>600279000</b>	51 410	65 280

## 1150 WATT FÉKKEL/AUTOBAL.

	Watt	Korong átmérő	Fordulat- szám /perc	Vonalkód 40074	Rendelési szám	Nettó fogy. ár Ft	Bruttó fogy. ár Ft
<b>WB 11-125 QUICK SAROKCSISZOLÓ</b>	1150	125	10000	30163509	<b>600274000</b>	47 552	60 390
<b>WB 11-150 QUICK SAROKCSISZOLÓ</b>	1150	150	9000	30163394	<b>600276000</b>	47 552	60 390
<b>WBA 11-125 QUICK SAROKCSISZOLÓ</b>	1150	125	10000	30179005	<b>601103000</b>	54 733	69 510
<b>WBA 11-150 QUICK SAROKCSISZOLÓ</b>	1150	150	9000	30178947	<b>601104000</b>	54 733	69 510
<b>WA 11-125 QUICK SAROKCSISZOLÓ</b>	1100	126	10000	30178985	<b>601101000</b>	46 819	59 460



## 1400 WATT

	Watt	Korong átmérő	Fordulat- szám /perc	Vonalkód 40074	Rendelési szám	Nettó fogy. ár Ft	Bruttó fogy. ár Ft
<b>WE 14-125 PLUS SAROKCSISZOLÓ</b>	1400	125	7000 – 10500	30163295	<b>600281000</b>	41 229	52 360
<b>WE 14-125 PLUS SAROKCSISZOLÓ</b>	1400	125	7000 – 10500	30169945	600281500	55 394	70 350
<b>WE 14-125 VS KÓCSISZOLÓ SAROKCSISZOLÓ</b>	1400	125	2800 – 10500	30208491	600292000	67 827	86 140
<b>WEA 14-125 PLUS SAROKCSISZOLÓ</b>	1400	126	7000 – 10500	30178961	<b>601105000</b>	45 221	57 430
<b>WEA 14-125 QUICK SAROKCSISZOLÓ</b>	1400	125	10500	30207135	<b>600377000</b>	43 890	55 740
<b>WEA 14-150 PLUS SAROKCSISZOLÓ</b>	1400	151	6000 – 9000	30178978	<b>601106000</b>	54 733	69 510
<b>WEBA 14-125 QUICK SAROKCSISZOLÓ</b>	1400	125	10500	30187956	<b>601107000</b>	61 709	78 370
<b>WEP 14-125 QUICK PROTECT SAROKCSISZOLÓ</b>	1400	125	10500	30163257	<b>600289000</b>	61 650	78 290
<b>WEPA 14-125 QUICK PROTECT SAROKCSISZOLÓ</b>	1400	125	10500	30189141	<b>600304000</b>	68 497	86 990



## KÖZÉPKATEGÓRIÁS SAROKCSISZOLÓK

	Watt	Korong átmérő	Fordulat- szám /perc	Vonalkód 40074	Rendelési szám	Nettó fogy. ár Ft	Bruttó fogy. ár Ft
<b>W 17-150 SAROKCSISZOLÓ</b>	1700	150	10000	30210272	<b>600169000</b>	64 505	81 920
<b>W 17-180 SAROKCSISZOLÓ</b>	1700	180	8500	30210074	<b>600177000</b>	74 812	95 010
<b>WX 17-150 SAROKCSISZOLÓ</b>	1700	150	10000	30210029	<b>600170000</b>	67 827	86 140
<b>WX 17-180 SAROKCSISZOLÓ</b>	1700	180	8500	30210036	<b>600179000</b>	78 135	99 230



## FELSŐKATEGÓRIÁS SAROKCSISZOLÓK

	Watt	Korong átmérő	Fordulat- szám /perc	Vonalkód 40074	Rendelési szám	Nettó fogy. ár Ft	Bruttó fogy. ár Ft
<b>W 2000 SAROKCSISZOLÓ (180)</b>	2000	180	8500	30199836	<b>606418260</b>	37 552	47 690
<b>WX 2000 SAROKCSISZOLÓ (180)</b>	2000	180	8500	30199843	<b>606419000</b>	41 347	52 510
<b>W 2000 SAROKCSISZOLÓ (230)</b>	2000	230	6600	30199911	<b>606420260</b>	37 552	47 690
<b>WX 2000 SAROKCSISZOLÓ (230)</b>	2000	230	6600	30199928	<b>606421000</b>	41 347	52 510

## ÚJ NAGY SAROKCSISZOLÓK

	Watt	Korong átmérő	Fordulat- szám /perc	Vonalkód 40074	Rendelési szám	Nettó fogy. ár Ft	Bruttó fogy. ár Ft
<b>WX 22-180 SAROKCSISZOLÓ ÚJ!</b>	2200	180	8500	30195951	<b>606457000</b>	52 733	66 970
<b>WX 22-230 SAROKCSISZOLÓ ÚJ!</b>	2200	230	6500	30195968	<b>606459000</b>	52 733	66 970
<b>WX 22-230 QUICK SAROKCSISZOLÓ ÚJ!</b>	2200	230	6500	30196217	<b>606460000</b>	59 583	75 670
<b>WX 24-180 SAROKCSISZOLÓ ÚJ!</b>	2400	180	8500	30188441	<b>606446000</b>	65 103	82 680
<b>WXLA 24-180 QUICK SAROKCSISZOLÓ</b>	2400	180	8500	30188434	<b>606447000</b>	81 528	103 540
<b>WX 24-230 SAROKCSISZOLÓ ÚJ!</b>	2400	230	6500	30189707	<b>606449000</b>	65 103	82 680
<b>WX 24-230 QUICK SAROKCSISZOLÓ ÚJ!</b>	2400	230	6500	30188410	<b>606450000</b>	67 497	85 720
<b>WXLA 24-230 QUICK SAROKCSISZOLÓ</b>	2400	230	6500	30188403	<b>606451000</b>	79 135	100 500
<b>WX 26-230 QUICK SAROKCSISZOLÓ ÚJ!</b>	2600	230	6500	30188366	<b>606454000</b>	78 804	100 080
<b>WXLA 26-230 QUICK SAROKCSISZOLÓ</b>	2600	230	6500	30188267	<b>606455000</b>	89 111	113 170

## AKKUS SAROKCSISZOLÓK



	Li-ion akku fesz.	Akku dbxAh	Töltő /perc	Vonalkód 40074	Rendelési szám	Nettó fogy. ár Ft	Bruttó fogy. ár Ft
<b>W 18 LTX 125 AKKUS SAROKCSISZOLÓ TV00</b>	18 V	2x3,0	ASC 30	30201249	<b>602174500</b>	131 812	167 400
<b>W 18 LTX 125 AKKUS SAROKCSISZOLÓ ÚJ!</b>	18 V	2x 4,0	ASC 30	30216489	<b>602174610</b>	138 419	175 790
<b>W 18 LTX 125 AKKUS SAROKCSISZOLÓ ALAPGÉP TV00</b>	18 V	akku nélkül	töltő nélkü	30201256	<b>602174850</b>	49 544	62 920
<b>W 18 LTX 115 AKKUS SAROKCSISZOLÓ ALAPGÉP TV00</b>	18 V	akku nélkül	töltő nélkü	30199423	<b>602170850</b>	51 008	64 780



# AKKUMULÁTOROS GÉPEK

## AKKUS CSAVAROZÓ ÉS FÚRÓGÉPEK – LI-ION AKKUVAL



	Li-ion akku fesz.	Akku dbxAh	Töltő /perc	Vonalkód 40074	Rendelési szám	Nettó fogy. ár Ft	Bruttó fogy. ár Ft
POWERGRIP LI CSAVAROZÓ	7,2	1x1,1	LC 60	30171955	<b>600077500</b>	41 170	52 280
POWERMAXX 12 FÚRÓ-CSAVAROZÓ TV00	10,8	1x1,5	LC 40	30199980	<b>600090500</b>	35 583	45 190
POWERMAXX 12 BASIC FÚRÓ-CSAVAROZÓ TV00 ÚJ!	10,8	2x1,5	LC 40	30200006	<b>600091500</b>	46 221	58 700
POWERMAXX 12 PRO FÚRÓ-CSAVAROZÓ TV00 ÚJ!	10,8	2x1,5	LC 40	30201607	<b>600092500</b>	55 859	70 940
POWERMAXXBS PRO	10,8	2x3,0	LC 40	30217394	<b>600092510</b>	59 047	74 990
POWERMAXXBS BASIC PROMOTION	10,8	1x1,5	LC 40	30217288	<b>600091550</b>	48 346	61 400
BS 14,4 LI AKKU FÚRÓ- CSAVAROZÓ ÚJ!	14,4	1x1,5	ASC 30	30210340	<b>602105500</b>	45 552	57 850
BS 14,4 LI AKKUS FÚRÓ- CSAVAROZÓ ÚJ!	14,4	2x1,5	ASC 30	30211651	<b>602105510</b>	55 859	70 940
BS18 LI AKKUS FÚRÓ-CSAVAROZÓ	18	2x1,5	ASC 30	30210357	<b>602116500</b>	62 512	79 390
BS 14,4 LT QUICK FÚRÓ-CSAVAROZÓ TV00	14,4	2x 3,0	ASC 30	30199232	<b>602107500</b>	105 733	134 280
BS 18 LTX - AKKU FÚRÓ CSAVAROZÓ 4,0 AH LI-IONÚJ!	18	2x 4,0	ASC 30	30216595	<b>602109610</b>	145 033	184 190
BS 18 LTX QUICK FÚRÓ-CSAVAROZÓ TV00	18	2x3,0	ASC 30	30199225	<b>602109500</b>	138 420	175 790
BS 18 LTX-X3 QUICK FÚRÓ-CSAVAROZÓ TV00	18	2x3,0	ASC 30	30210043	<b>602114500</b>	168 238	213 660
BS 18 LTX - X3 FÚRÓ-CSAVAROZÓ	18	2x4,0	ASC 30	30216632	<b>602114610</b>	177 065	224 870
BS 14,4 LT IMPULS FÚRÓ-CSAVAROZÓ TV00	14,4	2x3,0	ASC 30	30184535	<b>602137500</b>	106 930	135 800
BS 14,4 LT COMPACT FÚRÓ-CSAVAROZÓ TV00	14,4	2x1,3	ASC 30	30194312	<b>602137550</b>	79 135	100 500
BS 14,4 LI - LT FÚRÓ-CSAVAROZÓ	14,4	2x4,0	ASC 30	30216526	<b>602137610</b>	102 757	130 500
BS 14,4 LT FÚRÓ-CSAVAROZÓ TARTOZÉK+BOXBAN	14,4	2x1,3	ASC 30	30200167	<b>602137870</b>	85 851	109 030
BS 18 LT IMPULS FÚRÓ-CSAVAROZÓ TV00	18	2x3,0	ASC 30	30183736	<b>602139500</b>	124 820	158 520
BS 18 LT IMPULS FÚRÓ-CSAVAROZÓ TV00	18	2x3,0	ASC 15	30183743	<b>602139510</b>	135 521	172 110
BS 18 LT COMPACT FÚRÓ-CSAVAROZÓ TV00	18	2x1,3	ASC 30	30194329	<b>602139550</b>	85 985	109 200
BS 18 LT FÚRÓ-CSAVAROZÓ TAROZÉK+BOXBAN	18	2x1,3	ASC 30	30200150	<b>602139870</b>	97 418	123 720
BS 14,4 LTX IMPULS FÚRÓ-CSAVAROZÓ TV00	14,4	2x3,0	ASC 30	30184610	<b>602143500</b>	128 411	163 080
BS 14,4 LTX IMPULS FÚRÓ -CSAVAROZÓ TV01	14,4	2x4,0	ASC 30	30216571	<b>602143610</b>	136 206	172 980
BS 18 LTX IMPULS FÚRÓ-CSAVAROZÓ TV00	18	2x3,0	ASC 30	30184696	<b>602145500</b>	142 773	181 320
BS 18 LTX IMPULS FÚRÓ-CSAVAROZÓ TV00	18	2x3,0	ASC 15	30184726	<b>602145510</b>	153 411	194 830
BS 18 LTX IMPULS FÚRÓ-CSAVAROZÓ TV00	18	akku nélkül	töltő nélkül	30189165	<b>602145850</b>	63 174	80 230

## ÚJ – NI CD AKKUMULÁTOROS GÉPEK

	Li-ion akku fesz.	Akku dbxAh	Töltő /perc	Vonalkód 40074	Rendelési szám	Nettó fogy. ár Ft	Bruttó fogy. ár Ft
--	-------------------	------------	-------------	----------------	----------------	-------------------	--------------------

<b>BS 12 NICD AKKUS FÚRÓ-CSAVARÓZÓ TV00</b> ÚJ!	12	2x1,7	SC 60	30195678	<b>602172510</b>		56 330
<b>BS 12 NICD FÚRÓ-CSAVARÓZÓ 170 RÉSZES TARTOZÉKSZETT</b>	12	2x1,7	SC 60	30200402	<b>602172870</b>	56 323	71 530

### ÜTVECSAVARÓZÓK – LI-ION AKKUVAL



	Li-ion akku fesz.	Akku dbxAh	Töltő /perc	Vonalkód 40074	Rendelési szám	Nettó fogy. ár Ft	Bruttó fogy. ár Ft
<b>POWERIMPACT 12 AKKU-ÜTVECSAVARÓZÓ TV00</b>	10,8	2x1,5	LC 40	30200068	<b>600093500</b>	59 182	75 160
<b>SSD 14.4 LT AKKU-ÜTVECSAVARÓZÓ TV00</b>	14,4	2x3,0	ASC 30	30188205	<b>602125500</b>	127 608	162 060
<b>SSD 14.4 LT/LTX AKKU-ÜTVECSAVARÓZÓ</b>	14,4	akku nélkül	töltő nélkül	30192080	<b>602125850</b>	62 772	79 720
<b>SSW 14.4 LT KKKU-ÜTVECSAVARÓZÓ</b>	14,4	2x3,0	ASC 30	30187994	<b>602126500</b>	127 608	162 060
<b>SSW 14.4 LT/LTX AKKU-ÜTVECSAVARÓZÓ</b>	14,4	akku nélkül	töltő nélkül	30192097	<b>602126850</b>	62 772	79 720
<b>SSD 18 LT AKKU-ÜTVECSAVARÓZÓ</b>	18	2x3,0	ASC 30	30188212	<b>602127500</b>	142 104	180 470
<b>SSD 18 LT/LTX AKKU-ÜTVECSAVARÓZÓ</b>	18	akku nélkül	töltő nélkül	30188557	<b>602127850</b>	65 638	83 360
<b>SSW 18 LT AKKU-ÜTVECSAVARÓZÓ</b>	18	2x3,0	ASC 30	30188229	<b>602128500</b>	142 505	180 980
<b>SSW 18 LT/LTX AKKU-ÜTVECSAVARÓZÓ</b>	18	akku nélkül	töltő nélkül	30188526	<b>602128850</b>		92 390

### AKKUS ÜTVEFÚRÓK/CSAVARÓZÓK LT, LTX – LI-ION AKKUVAL



	Li-ion akku fesz.	Akku dbxAh	Töltő /perc	Vonalkód 40074	Rendelési szám	Nettó fogy. ár Ft	Bruttó fogy. ár Ft
<b>SB 14.4 LT IMPULS ÜTVEFÚRÓ-CSAVARÓZÓ TV00</b>	14,4	2x3,0	ASC 15	30183781	<b>602140510</b>	128 411	163 080
<b>SB 14.4 LTX IMPULS ÜTVEFÚRÓ-CSAVARÓZÓ TV00</b>	14,4	2x3,0	ASC 30	30184658	<b>602146500</b>	135 521	172 110
<b>SB 18 LTX IMPULS ÜTVEFÚRÓ-CSAVARÓZÓ TV00</b>	18	2x3,0	ASC 30	30184740	<b>602148500</b>	153 277	194 660
<b>SB 18 LTX ÜTVEFÚRÓ-CSAVARÓZÓ</b>	18	2x4,0	ASC 30	30216533	<b>602148610</b>	160 104	203 330
<b>SB 18 LTX IMPULS ÜTVEFÚRÓ-CSAVARÓZÓ TV00</b>	18	2x3,0	ASC 15	30184771	<b>602148510</b>	164 183	208 510
<b>SB 18 LTX IMPULS ÜTVEFÚRÓ-CSAVARÓZÓ TV00</b>	18	akku nélkül	töltő nélkül	30189776	<b>602148850</b>	70 024	88 930
<b>SB 18 LI ÜTVEFÚRÓGÉP TV00</b>	18	2x1,3	ASC 30	30206312	<b>602190500</b>		95 010

### AKKUS FÚRÓKALAPÁCSOK – LI-ION AKKUVAL



	Li-ion akku fesz.	Akku dbxAh	Töltő /perc	Vonalkód 40074	Rendelési szám	Nettó fogy. ár Ft	Bruttó fogy. ár Ft
<b>BHA 18 LTX AKKUS FÚRÓKALAPÁCS TV00</b>	18	2x3,0	ASC 30	30190611	<b>600228500</b>	170 348	216 340
<b>BHA 18 LTX AKKUS FÚRÓKALAPÁCS</b>	18	2x4,0	ASC 30	30216502	<b>600228610</b>	177 167	225 000
<b>BHA 18 LT/LTX AKKUS FÚRÓKALAPÁCS ALAPG.</b>	18	akku nélkül	töltő nélkül	30192301	<b>600203850</b>	92 836	117 900



<b>KHA 24 AKKUS AKKU-KOMBIKALAPÁCS TV00</b>	24	2x2,2	ASC 15	30156853	<b>600190500</b>		285 100
<b>BHA 36 LTX COMPACT AKKUS FÚRÓKALAPÁCS TV00</b>	36	2x1,5	ASC 15	30196309	<b>600206500</b>		210 280



## AKKUS KÉZI KÖRFŰRÉS

	Akku fesz.	Akku dbxAh	Töltő /perc	Vonalkód 40074	Rendelési szám	Nettó fogy. ár Ft	Bruttó fogy. ár Ft
<b>KSAP 18 AKKUS KÖRFŰRÉS</b>	18	2x3,0	ASC 30	30149596	<b>602168000</b>	103 474	131 410
<b>KSAP 18 AKKUS KÖRFŰRÉS ALAPGÉP TV00</b>	18	akku nélkül	töltő nélkül	30164582	<b>602168800</b>	58 717	74 570
<b>KSA 18 LTX AKKUS KÖRFŰRÉS GÉP 3,0 AH</b>	18	2x3,0	ASC 30	30185648	<b>602268000</b>		167 400
<b>KSA 18 LTX AKKUS KÖRFŰRÉS GÉP TV00</b>	18	akku nélkül	töltő nélkül	30189172	<b>602268850</b>		92 390
<b>KSA 18 LTX AKKUS KÖRFŰRÉS GÉP TV00</b>	18	2x4,0	ASC 30	30216625	<b>602268860</b>	138 420	175 790

## AKKUS KARDFŰRÉS

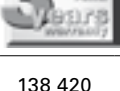

	Akku fesz.	Akku dbxAh	Töltő /perc	Vonalkód 40074	Rendelési szám	Nettó fogy. ár Ft	Bruttó fogy. ár Ft
<b>ASE 18 LTX AKKUS KARDFŰRÉS GÉP TV00</b>	18	2x3,0	ASC 30	30185662	<b>602269500</b>	144 435	183 430
<b>ASE 18 LTX AKKUS KARDFŰRÉS TV00</b>	18	akku nélkül	töltő nélkül	30187727	<b>602269850</b>		92 390
<b>ASE 18 AKKUS KARDFŰRÉS TV00</b>	18	akku nélkül	töltő nélkül	30164599	<b>602169800</b>		99 150
<b>ASE 18 AKKUS KARDFŰRÉS TV00</b>	18	2x4,0	ASC 30	30216496	<b>602269860</b>	138 420	175 790



## AKKUS LÁMPA LI-ION AKKUHOZ

	Akku fesz.	Akku dbxAh	Töltő /perc	Vonalkód 40074	Rendelési szám	Nettó fogy. ár Ft	Bruttó fogy. ár Ft
<b>ULA 14,4-18 ÚJ!</b>	14,4-18	akku nélkül	töltő nélkül	30185679	<b>602311000</b>	14 166	17 990
<b>POWERLED 12 AKKU-KÉZILÁMPA</b>	10,8	akku nélkül	töltő nélkül	30201386	<b>600036000</b>	9 646	12 250

## AKKUMULÁTOROS GÉP KÉSZLETEK



	Akku fesz.	Akku dbxAh	Töltő /perc	Vonalkód 40074	Rendelési szám	Nettó fogy. ár Ft	Bruttó fogy. ár Ft
<b>COMBO 2.2 BS 14,4 LT COMPACT+ ULA 2X 1,5 AH LI-ION</b>	14,4	2x1,5	ASC 30	30210555	<b>685020000</b>	78 140	99 230
<b>COMBO 2.3 BS 14,4 LT IMPULS + ULA 2X 2,2 AH-LI-ION</b>	14,4	2x2,2	ASC 30	30210562	<b>685021000</b>	102 070	129 630
<b>COMBO 4.1 SZETT 18 V ASE+KSA+BS 18 LTX+ULA</b>	18	2x 3,0	ASC 30	30187116	<b>685011000</b>	273 830	347 760
<b>COMBO 4.2 SZETT 18 V ASE+KSA+SB 18 LTX+ULA</b>	18	2x 3,0	ASC 30	30188670	<b>685012000</b>	282 940	359 330
<b>TWIN PACK 1 CSOMAG BS 18 LTX IMP.+SSD 18LT/LTX/</b>	18	2x 3,0	ASC 30	30192356	<b>685013000</b>	179 278	227 680
<b>TWIN PACK 2 CSOMAG SB 18 LTX IMP.+SSD 18LT/LTX</b>	18	2x 3,0	ASC 30	30192370	<b>685014000</b>	193 506	245 750
<b>TWIN PACK 3 CSOMAG BS 18 LTX IMP.+SSW 18LT/LTX</b>	18	2x 3,0	ASC 30	30192394	<b>685015000</b>	179 278	227 680
<b>TWIN PACK 4 CSOMAG W18 LTX125+ BS 18 LTX IMPULS</b>	18	2x3,0	ASC 30	30206299	<b>685017000</b>	150 285	190 860

# INOX MEGMUNKÁLÓ GÉPEK



**A VILÁGON EGYEDÜLÁLLÓ SZORTIMENT AKKUS GÉPEKBEN IS!**

## AKKUMLÁTOROS INOX MEGMUNKÁLÓ GÉPEK ÉS SET- EK

	Akku feszt.	Akku dbxAh	Töltő /perc	Vonalkód 40074	Rendelési szám	Nettó fogy. ár Ft	Bruttó fogy. ár Ft
<b>S 18 LTX 115 AKKUS PALÁSTCSISZOLÓ ALAP GÉP TV00</b>	18	akku nélkül	töltő nélkül	30206817	<b>600154850</b>	119 033	151 170
<b>S 18 LTX 115 AKKUS PALÁSTCSISZOLÓ GÉP TV00</b>	18	2x4,0	ASC 30	30206824	<b>600154870</b>	221 546	281 360
<b>W 18 LTX 125 INOX AKKUS SAROKCSISZOLÓ ALAPGÉP</b>	18	akku nélkül	töltő nélkül	30206749	<b>600174850</b>	74 812	95 010
<b>W 18 LTX 125 INOX AKKUS SAROKCSISZOLÓ 2X4,0 AH</b>	18	2x4,0	ASC 30	30206756	<b>600174860</b>	211 309	268 360
<b>W 18 LTX 125 INOX AKKUS SAROKCSISZOLÓ TV00</b>	18	2x4,0	ASC 30	30206756	<b>600174870</b>	184 199	233 930
<b>KNS 18 LTX 150 AKKUS ÉLVARRATCSISZOLÓ ALAPGÉP TV00</b>	18	akku nélkül	töltő nélkül	30206770	<b>600191850</b>	156 931	199 300
<b>KNS 18 LTX 150 AKKUS ÉLVARRATCSISZOLÓ</b>	18	2x4,0	ASC 30	30206787	<b>600191870</b>	255 688	324 720
<b>BF 18 LTX 90 AKKUS KESKENY- SZALAGCSISZOLÓ ALAPGÉP</b>	18	akku nélkül	töltő nélkül	30207005	<b>600321850</b>	109 726	139 350
<b>BF 18 LTX 90 AKKUS KESKENY- SZALAGCSISZOLÓ 4,0 AH</b>	18	2x4,0	ASC 30	30206763	<b>600321870</b>	211 309	268 360

## SPECIÁLIS INOX ANYAGMEGMUNKÁLÓ GÉPEK

	Watt	Fordulat- szám /perc	Elektro- nika	Vonalkód 40074	Rendelési szám	Nettó fogy. ár Ft	Bruttó fogy. ár Ft
<b>WE 14-125 INOX PLUS SAROKCSISZOLÓ</b>	1400	2000-7000	VTC	30194695	<b>602131000</b>	68 497	86 990
<b>WE 14-125 INOX PLUS SAROKCSISZOLÓ TV00</b>	1400	2000-7000	VTC	30209023	<b>602131500</b>	102 072	129 630
<b>SE 12-115 SET PALÁSTCSISZOLÓ TV00</b>	1200	900-2.810	VTC	30146243	<b>602115500</b>	185 128	235 110
<b>SE 12-115 PALÁSTCSISZOLÓ TV00</b>	1200	900-2.810	VTC	30150660	<b>602115510</b>	122 623	155 730
<b>RBE 12-180 SET CSŐCSISZOLÓ TV00</b>	1200	900-2800	VTC	30195609	<b>602132500</b>	323 972	411 440
<b>RBE 12-180 CSŐCSISZOLÓ TV00</b>	1200	900-2800	VTC	30195616	<b>602132510</b>	299 964	380 950
<b>KNSE 12-150 SET ÉLVARRATCSISZOLÓ TV00</b>	1200	1300-4000	VTC	30195623	<b>602133500</b>	223 963	284 430
<b>KNSE 12-150 ÉLVARRATCSISZOLÓ TV00</b>	1200	1300-4000	VTC	30195630	<b>602133510</b>	189 719	240 940
<b>BFE 9-90 SET KESKENYSZALAGCSISZOLÓ</b>	900	3600-8000	VC	30195647	<b>602134500</b>	165 049	209 610
<b>BFE 9-90 KESKENYSZALAGCSISZOLÓ</b>	900	3600-8000	VC	30195654	<b>602134510</b>	130 805	166 120





## FÉMIPARI DARABOLÓ

	Watt	Korong átmérő	Fordulat- szám /perc	Vonalkód 40074	Rendelési szám	Nettó fogy. ár Ft	Bruttó fogy. ár Ft
<b>CS 23-355 FÉMDARABOLÓ DARABOLÓKORONGAL</b>	2300	355	4000	30186126	<b>602335850</b>	69 355	88 080

## POLÍROZÓ/NEDVESPOLÍROZÓ

	Watt	Fordulat- szám /perc	Elektro- nika	Vonalkód 40074	Rendelési szám	Nettó fogy. ár Ft	Bruttó fogy. ár Ft
<b>PE 12-175</b>	1200	700–2.200	VTC	30138958	<b>602175000</b>	74 481	94 590
<b>PE 12-175 SZETT</b>	1200	700–2.200	VTC	30141842	<b>602175910</b>	94 033	119 420
<b>PWE 11 - 100 ÚJ! NEDVES POLIROZÓ KÖHÖZ</b>	1100	1700–6100	VTC	30201713	<b>602050000</b>	95 757	121 610

## EGYENESCSISZOLÓK

	Watt	Súly Kg	Elektro- nika	Vonalkód 40074	Rendelési szám	Nettó fogy. ár Ft	Bruttó fogy. ár Ft
<b>G 500</b>	500	1,4	–	30098405	<b>606301000</b>	44 355	56 330
<b>GE 700 BASIC</b>	710	1,8	VC	30133052	<b>606304000</b>	65 898	83 690
<b>GE 700</b>	710	1,8	VC	30098252	<b>606303000</b>	64 568	82 000
<b>GE 900 PLUS</b>	900	2,0	VC	30098306	<b>606305000</b>	87 843	111 560

## KETTŐSKÖSZÖRŰ GÉPEK

	Watt	Korong átmérő	Vonalkód 40074	Rendelési szám	Nettó fogy. ár Ft	Bruttó fogy. ár Ft
<b>DS 125 KETTŐSKÖSZÖRŰ</b>	200	125	30193292	<b>619125000</b>	29 528	37 500
<b>DS 150 KETTŐSKÖSZÖRŰ</b>	350	150	30193285	<b>619150000</b>	41 630	52 870
<b>DS 175 KETTŐSKÖSZÖRŰ</b>	500	175	30193278	<b>619175000</b>	53 402	67 820
<b>DS 200 KETTŐSKÖSZÖRŰ</b>	600	200	30193261	<b>619200000</b>	71 158	90 370
<b>DSD 200 KETTŐSKÖSZÖRŰ</b>	750	200	30193254	<b>619201000</b>	77 536	98 470
<b>DSD 250 KETTŐSKÖSZÖRŰ</b>	900	250	30193223	<b>619250000</b>	118 828	150 910
<b>BS 175 KOMBI-SZALAG -CSISZOLÓGÉP</b>	500	175	30193247	<b>601750000</b>	84 654	107 510
<b>TNS 175 KOMBI SZÁRAZ-NEDVES CSISZOLÓGÉP</b>	500	175	30193230	<b>611750000</b>	64 040	81 330

## LEMEZOLLÓK - FOLYAMATOS LYUKASZTÓ

	Watt	Lemez- vastagság mm	Forgató- nyomaték Nm	Vonalkód 40074	Rendelési szám	Nettó fogy. ár Ft	Bruttó fogy. ár Ft
<b>KU 6870 LEMEZOLLÓ</b>	550	2,5	3	30015327	<b>606870000</b>	194 703	247 270
<b>KU 6872 LEMEZOLLÓ</b>	550	1,6	6	30015440	<b>606872000</b>	148 954	189 170
<b>KN 6875 FOLYAMATOS LYUKASZTÓ</b>	550	2	6	30015549	<b>606875000</b>	209 994	266 690

# FŰRÉSZEK

**VC elektronika**  
Az elektronika az anyaghoz illesztett löketségű fűrészelést teszi lehetővé.

**Ergonomikus kialakítás**  
A tökéletesen kézbeillő formának köszönhetően a munka biztonsággal és kényelmesen végezhető el.

**Alumínium présöntvény hajtóműház**

Az alumínium alkalmazása növeli a gép élettartamát. A gép még robusztusabb és könnyebben elvezeti a keletkező hőt.

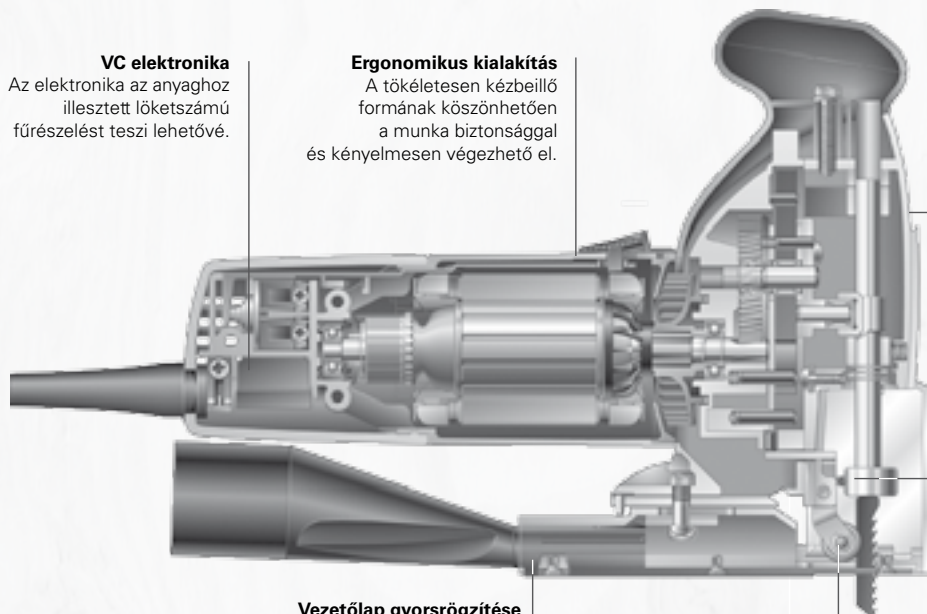

**Metabo „Quick” gyors fűrészlapcsere**

Gyors, kényelmes, biztonságos. Gyors, kulcs nélküli fűrészlapcsere-t tesz lehetővé.

**Vezetőlap gyorsrögzítése**  
A vezetőlap 15, 30 és 45°-os szögállású ferde vágásokat tesz lehetővé.

**Tűcsapágyazott fűrészlap-támasztó görgő vezetőhoronnyal**

A különösen alacsonyan fekvő támasztógörgő pontos fűrészvágásokat tesz lehetővé.

## SZÚRÓFŰRÉSZGÉPEK

	Watt	Vágás- mélység mm	Elektro- nika	Vonalkód 40074	Rendelési szám	Nettó fogy. ár Ft	Bruttó fogy. ár Ft
<b>STEB 70 QUICK SZÚRÓFŰRÉSZ</b>	570	70	VC	30192806	<b>601040000</b>	31 189	39 610
<b>STEB 70 QUICK SZÚRÓFŰRÉSZ TV00</b>	570	70	VC	30183644	<b>601040500</b>	34 378	43 660
<b>STEB 80 QUICK SZÚRÓFŰRÉSZ TV00</b>	590	80	VC	30183651	<b>601041500</b>	43 024	54 640
<b>STE 90 SCS SZÚRÓFŰRÉSZ TV00</b>	610	90	VC	30185808	<b>601042500</b>	47 481	60 300
<b>STE 100 SCS SZÚRÓFŰRÉSZ TV00</b>	630	100	VC	30185815	<b>601043500</b>	56 457	71 700
<b>STE 135 PLUS SZÚRÓFŰRÉSZ TV00</b>	720	135	VC	30136008	<b>610900500</b>	69 623	88 420
<b>STEB 135 PLUS SZÚRÓFŰRÉSZ VASALÓ FOGANTYÚS</b>	720	135	VC	30135490	<b>611000000</b>	67 700	85 970
<b>STEB 135 PLUS SZÚRÓFŰRÉSZ VASALÓ FOGANTYÚS</b>	720	135	VC	30135834	<b>611000500</b>	69 623	88 420
<b>STE 135 SZÚRÓFŰRÉSZ</b>	720	135	VC	30135896	<b>611100000</b>	58 056	73 730
<b>STE 135 SZÚRÓFŰRÉSZ TV00</b>	720	135	VC	30136046	<b>611100500</b>	69 630	88 420
<b>STEB 135 SZÚRÓFŰRÉSZ VASALÓ FOGANTYÚS</b>	720	135	VC	30135483	<b>611200000</b>	58 717	74 570
<b>STEB 135 SZÚRÓFŰRÉSZ VASALÓ FOGANTYÚS TV00</b>	720	135	VC	30136053	<b>611200500</b>	69 630	88 420





## KARDFŰRÉS



		Watt	Lökethossz mm	Elektro- nika	Vonalkód 40074	Rendelési szám	Nettó fogy. ár Ft	Bruttó fogy. ár Ft
<b>PSE 1200</b>	<b>KOFFER</b>	1200	28	V	30156655	<b>601301000</b>	114 639	145 590

## AKKUS SZÚRÓFŰRÉS – LI-ION AKKU



	Akku fes.	Akku dbxAh	Töltő /perc	Vonalkód 40074	Rendelési szám	Nettó fogy. ár Ft	Bruttó fogy. ár Ft
<b>STA 18 LTX AKKUS SZÚRÓFŰRÉS TV00</b>	18	2x3,0	ASC 30	30199157	<b>602298500</b>	131 812	167 400
<b>STA 18 LTX AKKUS SZÚRÓFŰRÉS ALAPGÉP TV00</b>	18	akku nélkül	töltő nélkül	30199164	<b>602298850</b>	49 544	62 920

## KÉZI KÖRFŰRÉSEK



	Watt	Vágás- mélység mm	Elektro- nika	Vonalkód 40074	Rendelési szám	Nettó fogy. ár Ft	Bruttó fogy. ár Ft
<b>KS 54 SP KÖRFŰRÉS</b>	1010	54	–	30128089	<b>620012000</b>	47 882	60 810
<b>KS 54 KÖRFŰRÉS</b>	1010	54	–	30113702	<b>600540000</b>	57 190	72 630
<b>KS 66 KÖRFŰRÉS</b>	1600	66	–	30112972	<b>600542000</b>	84 788	107 680
<b>KS 66 PLUS KÖRFŰRÉS</b>	1400	66	–	30172297	<b>600544000</b>	95 623	121 440
<b>KSE 68 PLUS KÖRFŰRÉS</b>	1600	68	VTC	30172280	<b>600545000</b>	118 899	151 000
<b>KSE 55 VARIO PLUS MERÜLŐ ÉS KÖRFŰRÉS</b>	1200	55	VTC	30168146	<b>601204000</b>	101 678	129 130
<b>KSE 55 VARIO PLUS MERÜLŐ ÉS KÖRFŰRÉS+VEZ. SÍN</b>	1200	55	VTC	30191205	<b>690456000</b>	122 620	155 730
<b>KSE 55 VARIO PLUS MERÜLŐ ÉS KÖRFŰRÉS METABOX+VEZ.SÍN</b>	1200	55	VTC	30191212	<b>690457000</b>	140 440	178 360



# CSISZOLÓGÉPEK FÁHOZ

## EXCENTER CSISZOLÓK



	Watt	Talp átmérő mm	Elektro- nika	Vonalkód 40074	Rendelési szám	Nettó fogy. ár Ft	Bruttó fogy. ár Ft
<b>SXE 400 EXCENTERCSISZOLÓ</b>	280	80	V	30045935	<b>600405000</b>	41 363	52 530
<b>FSX 200 INTEC EXCENTERCSISZOLÓ TV00</b>	240	125	–	30151384	<b>609225500</b>	22 544	28 630
<b>SXE 325 EXCENTERCSISZOLÓ TV00</b>	300	125	V	30151377	<b>600325500</b>	37 843	48 060
<b>SXE 425 TURBOTEC EXCENTERCSISZOLÓ</b>	350	125	V	30164315	<b>600131000</b>	49 678	63 090
<b>SXE 450 TURBOTEC EXCENTERCSISZOLÓ</b>	350	150	V	30164339	<b>600129000</b>	71 221	90 450

## VIBRÁCIÓS CSISZOLÓK



	Watt	Fordulat- szám /min	Elektro- nika	Vonalkód 40074	Rendelési szám	Nettó fogy. ár Ft	Bruttó fogy. ár Ft
<b>FMS 200 INTEC MULTICCSISZOLÓ TV00</b>	200	26 000	–	30151704	<b>600065500</b>	22 544	28 630
<b>FSR 200 INTEC REZGŐCSISZOLÓ TV00</b>	200	22 000	–	30153128	<b>600066500</b>	30 591	38 850
<b>SR 180 INTEC REZGŐCSISZOLÓ TV00</b>	210	21 700	–	30151391	<b>601022500</b>	34 118	43 330
<b>SR 10-23 INTEC REZGŐCSISZOLÓ</b>	200	21 700	–	30117618	<b>601024000</b>	38 772	49 240
<b>SR 356 REZGŐCSISZOLÓ</b>	350	22 000	–	30041050	<b>600356000</b>	53 733	68 240
<b>SR E 357 REZGŐCSISZOLÓ</b>	350	12 000– 22 000	V	30041067	<b>600357000</b>	55 331	70 270
<b>SR 358 REZGŐCSISZOLÓ</b>	350	22 000	–	30041074	<b>600358000</b>	57 922	73 560
<b>SR E 359 REZGŐCSISZOLÓ</b>	350	12 000– 22 000	V	30041081	<b>600359000</b>	59 780	75 920

## HÁROMSZÖG CSISZOLÓK



	Watt	Fordulat- szám /min	Elektro- nika	Vonalkód 40074	Rendelési szám	Nettó fogy. ár Ft	Bruttó fogy. ár Ft
<b>DSE 280 INTEC HÁROMSZÖG CSISZOLÓ TV00</b>	280	22 000	V	30151360	<b>600317500</b>	37 843	48 060
<b>DSE 300 INTEC HÁROMSZÖG CSISZOLÓ TV00</b>	300	22 000	V	30057334	<b>600311500</b>	42 095	53 460

## SZALAGCSISZOLÓ



	Watt	Szallag méret /mm	Elektro- nika	Vonalkód 40074	Rendelési szám	Nettó fogy. ár Ft	Bruttó fogy. ár Ft
<b>BAE 75 SZALAGCSISZOLÓ</b>	1010	75x533	V	30185655	<b>600375000</b>	90 702	115 190



# MARÓGÉPEK ÉS GYALUK



## FELSŐMARÓGÉPEK – ALAPMOTOR

	Watt	Fordulat- szám /min	Elektro- nika	Vonalkód 40074	Rendelési szám	Nettó fogy. ár Ft	Bruttó fogy. ár Ft
<b>FME 737 MARÓMOTOR</b>	710	10000- 27000	VC	30088116	<b>600737000</b>	57 190	72 630
<b>OFE 738 FELSŐMARÓ</b>	710	10000- 27000	VC	30088109	<b>600738000</b>	87 513	111 140
<b>OFE 1229 SIGNAL FELSŐMARÓ</b>	1200	5000- 25500	VTC	30027337	<b>601229000</b>	122 222	155 220



## KÉZI GYALUGÉPEK

	Watt	Fordulat- szám /min	Elektro- nika	Vonalkód 40074	Rendelési szám	Nettó fogy. ár Ft	Bruttó fogy. ár Ft
<b>HOE 0983 GYALUGÉP ELEKTRONIKÁVAL TV00</b>	900	12 000	C	30032591	<b>600983530</b>	131 466	166 960
<b>HO 0882 GYALUGÉP</b>	800	12 000	–	30007339	<b>600882000</b>	63 969	81 240



## LAKKMARÓGÉP

	Watt	Fordulat- szám /min	Elektro- nika	Vonalkód 40074	Rendelési szám	Nettó fogy. ár Ft	Bruttó fogy. ár Ft
<b>LF 724 S LAKKMARÓ TV00</b>	710	10 000	–	30084026	<b>600724000</b>	82 591	104 890



# SPECIÁLIS GÉPEK



## TŰZŐGÉPEK

	Kapocs mm	Szeg mm	Elektro- nika	Vonalkód 40074	Rendelési szám	Nettó fogy. ár Ft	Bruttó fogy. ár Ft
<b>TA E 2019 TŰZŐGÉP + 5000 DB KAPOCS TV00</b>	4-10	19	V	30033048	<b>602019500</b>	61 182	77 700
<b>TA E 3030 TŰZŐGÉP</b>	4	16-30	V	30011008	<b>603030000</b>	72 552	92 140
<b>TA M 3034 TŰZŐGÉP</b>	4	16-30	V	30011039	<b>603034000</b>	85 647	108 770



## HŐLÉGFÚVÓGÉP

	Watt	Hőmér- séklet C°	Szállított levegő liter	Vonalkód 40074	Rendelési szám	Nettó fogy. ár Ft	Bruttó fogy. ár Ft
<b>H 16-500 HŐLÉGFÚVÓ TV00</b>	1600	300/500	240/450	30194688	<b>601650500</b>	20 914	26 560
<b>HE 20-600 HŐLÉGFÚVÓ TV00</b>	2000	50/50-600	150/300/500	30197535	<b>602060500</b>	28 866	36 660
<b>HE 23-650 HŐLÉGFÚVÓ TV004</b>	2300	50/50-650	150/250/ 150-500	30197559	<b>602365500</b>	39 433	50 080







## RAGASZTÓPISZTOLY



	Ragasztó g/min	Hőtelje- sítmény C°	Rúd átmérő mm	Vonalkód 40074	Rendelési szám	Nettó fogy. ár Ft	Bruttó fogy. ár Ft
<b>KE 3000</b>	18	200	11	30087805	<b>618121000</b>	8 449	10 730

## PORSZÍVÓGÉPEK



	Watt	Tartály méret liter	Szűrő felület mm <sup>2</sup>	Vonalkód 40074	Rendelési szám	Nettó fogy. ár Ft	Bruttó fogy. ár Ft
<b>ASA 1202 PORSZÍVÓ</b>	1200	32	2950	30050120	<b>601202000</b>	62 709	79 640
<b>ASR 2025 SZÁRAZ-NEDVES PORSZÍVÓ</b>	1200	25	8600	30089496	<b>602022000</b>	129 135	164 000
<b>ASR 2050 SZÁRAZ-NEDVES PORSZÍVÓ</b>	1200	50	8600	30089502	<b>602033000</b>	149 750	190 180
<b>ASR 35 L AUTOCLEAN SZÁRAZ-NEDVES PORSZÍVÓ</b>	1400	35	8600	30203885	<b>602055000</b>	164 915	209 440
<b>ASR 35 M AUTOCLEAN SZÁRAZ-NEDVES PORSZÍVÓ</b>	1400	35	8600	30205612	<b>602056000</b>	214 782	272 770
<b>SHR 2050 M SPECIÁLIS PORSZÍVÓ</b>	1200	50	8600	30098467	<b>602044000</b>	234 199	297 430

## ÉPÍTŐIPARI RÁDIÓK



	Akku- fesz.	Akku dbxAh	Töltő	Vonalkód 40074	Rendelési szám	Nettó fogy. ár Ft	Bruttó fogy. ár Ft
<b>RC 14,4-18 RÁDIÓ</b>	14,4-18 V és hálózatról	akku nélkül	igen	30203977	<b>602106000</b>	55 859	70 940
<b>RC 12 WILD CAT AKKUS ÉPÍTŐIPARI RÁDIÓ</b>	14,4-18 V és hálózatról	akku nélkül	igen	30209139	<b>602113000</b>	26 937	34 210



# FAMEGMUNKÁLÁS



## GÉRVÁGÓ FŰRÉSZEK

	Vonalkód	Rendelési szám	Nettó fogy. ár Ft	Bruttó fogy. ár Ft
<b>KS 216 M LASERCUT GÉRFŰRÉSZ</b>	40074 30204592	<b>80102160300</b>	38 733	49 200
<b>KGS 216 M GÉRFŰRÉSZ</b>	40074 30204608	<b>80102160400</b>	74 724	94 900
<b>KGS 254 M GÉRFŰRÉSZ</b>	40074 30204615	<b>80102540400</b>	104 711	132 990
<b>KGS 216 PLUS GÉRFŰRÉSZ</b>	4003665505763	<b>80102160200</b>	158 931	201 840
<b>KGS 254 I PLUS GÉRFŰRÉSZ (INDUKCIÓS MOTOR)</b>	4003665505619	<b>80102540200</b>	248 034	315 000
<b>KGS 254 PLUS GÉRFŰRÉSZ</b>	4003665505640	<b>80102540300</b>	231 412	293 890
<b>KGS 315 PLUS GÉRFŰRÉSZ</b>	4003665505671	<b>80103150000</b>	236 066	299 800

## JOBBRA – BALRA DÖNTHETŐ, NEM KIHÚZHATÓ GÉRFŰRÉSZEK ÚJ !!!

	Vonalkód	Rendelési szám	Nettó fogy. ár Ft	Bruttó fogy. ár Ft
<b>KS 254 PLUS GÉRFŰRÉSZ</b>	4003665505572	<b>80102540100</b>	117 033	148 630
<b>KS 305 PLUS GÉRFŰRÉSZ</b>	4003665505701	<b>80103050100</b>	153 608	195 080

## GÉRVÁGÓ + ASZTALI KÖRFŰRÉSZEK

	Vonalkód	Rendelési szám	Nettó fogy. ár Ft	Bruttó fogy. ár Ft
<b>KGT 300 KOMBI GÉRFŰRÉSZ</b>	4003665415017	<b>80103300000</b>	285 074	362 040
<b>KGT 501 KOMBI GÉRFŰRÉSZ</b>	4003665371641	<b>80102505018</b>	491 808	624 590

## ASZTALI KÖRFŰRÉSZEK

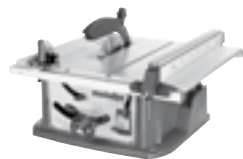

	Vonalkód	Rendelési szám	Nettó fogy. ár Ft	Bruttó fogy. ár Ft
<b>TS 250 ASZTALIFŰRÉSZ</b>	4003665416335	<b>80102502000</b>	195 238	247 950
<b>PK 200 PRECÍZIÓS KÖRFŰRÉSZ</b>	4003665289304	<b>80102001001</b>	264 790	336 280
<b>PK 200 PRECÍZIÓS KÖRFŰRÉSZ</b>	4003665319865	<b>80102001010</b>	231 207	293 630
<b>PK 255/2,50 WNB PRECÍZIÓS KÖRFŰRÉSZ</b>	4003665304878	<b>80102582209</b>	366 059	464 890
<b>PK 255/3,40 DNB PRECÍZIÓS KÖRFŰRÉSZ</b>	4003665304885	<b>80102582802</b>	366 059	464 890

## ASZTALI KÖRFŰRÉSZEK



	Vonalkód	Rendelési szám	Nettó fogy. ár Ft	Bruttó fogy. ár Ft
<b>TKHS 315C 2,00 WNB ASZTALI KÖRFŰRÉSZ</b>	4003665397535	<b>80103152000</b>	127 742	162 230
<b>TKHS 315C/2,80 DNB ASZTALI KÖRFŰRÉSZ</b>	4003665404417	<b>80103152100</b>	150 214	190 770
<b>TKHS 315M/3,10 WNB ASZTALI KÖRFŰRÉSZ</b>	4003665403403	<b>80103153100</b>	258 341	328 090
<b>TKHS 315M/4,20 DNB ASZTALI KÖRFŰRÉSZ</b>	4003665403427	<b>80103153300</b>	258 341	328 090
<b>PK 255/2,50 WN PRECÍZIÓS KÖRFŰRÉSZ</b>	4003665309385	<b>80192552508</b>	454 769	577 550

## ÉPÍTŐIPARI FŰRÉSZEK



	Vonalkód	Rendelési szám	Nettó fogy. ár Ft	Bruttó fogy. ár Ft
<b>BKS 400 PLUS 3,10 WNB ÉPÍTŐIPARI ASZTALI FŰRÉSZ</b>	4003665500218	<b>80104003000</b>	352 830	448 090
<b>BKS 400 PLUS 4,20 DNB ÉPÍTŐIPARI ASZTALI FŰRÉSZ</b>	4003665500232	<b>80104004000</b>	349 300	443 610
<b>BKS 450 PLUS 5,50 DNB ÉPÍTŐIPARI ASZTALI FŰRÉSZ</b>	4003665500195	<b>80104605000</b>	442 260	561 670
<b>BKH 450 PLUS 5,50 DNB ÉPÍTŐIPARI ASZTALI FŰRÉSZ MAG. ÁLL.</b>	4003665500188	<b>80104705000</b>	482 030	612 170

## VONÓFUNKCIÓS ASZTALI FŰRÉSZEK



	Vonalkód	Rendelési szám	Nettó fogy. ár Ft	Bruttó fogy. ár Ft
<b>UK 290 VONÓ FUNKCIÓS KÖRFŰRÉSZ</b>	4003665453767	<b>80102900000</b>	309 539	393 110
<b>UK 333 VONÓ FUNKCIÓS KÖRFŰRÉSZ</b>	4003665411583	<b>80103330000</b>	423 319	537 610

## SZALAGFŰRÉSZEK



	Vonalkód	Rendelési szám	Nettó fogy. ár Ft	Bruttó fogy. ár Ft
<b>BAS 260 SWIFT SZALAGFŰRÉSZ</b>	4003665447544	<b>80090025100</b>	95 757	121 610
<b>BAS 317 PRECISION WNB SZALAGFŰRÉSZ</b>	4003665433783	<b>80090317000</b>	209 065	265 510
<b>BAS 317 PRECISION DNB SZALAGFŰRÉSZ</b>	4003665434384	<b>80090317100</b>	209 065	265 510
<b>BAS 505 PRECISION WNB SZALAGFŰRÉSZ (230 V)</b>	40074 30207234	<b>605052000</b>	608 503	772 790
<b>BAS 505 PRECISION DNB SZALAGFŰRÉSZ (380 V)</b>	40074 30207241	<b>605053000</b>	608 503	772 790

## ASZTALI ÉS VASTAGOLÓ GYALUK



	Vonalkód	Rendelési szám	Nettó fogy. ár Ft	Bruttó fogy. ár Ft
<b>DH 330 VASTAGOLÓ GYALU</b>	4003665424477	<b>80200033000</b>	219 908	279 280
<b>HC 260 C/2,20 WNB GYALU</b>	4003665431277	<b>80114026000</b>	348 374	442 430
<b>HC 260 C/2,80 DNB GYALU</b>	4003665436265	<b>80114026100</b>	348 374	442 430

## FORGÁCSZÍVÓK



	Vonalkód	Rendelési szám	Nettó fogy. ár Ft	Bruttó fogy. ár Ft
<b>SPA 1101 FORGÁCSZÍVÓ (230 V)</b>	4003665321561	<b>80130011004</b>	120 159	152 600
<b>SPA 1200 FORGÁCSZÍVÓ</b> ÚJ!	4003630210265	<b>601205000</b>	74 812	95 010
<b>SPA 1702 W FORGÁCSZÍVÓ (230 V)</b>	4003665398358	<b>80130170100</b>	203 278	258 160
<b>SPA 2002 W FORGÁCSZÍVÓ (230 V)</b>	4003665398365	<b>80130200100</b>	887 254	1 126 800

## ÚJ MOBIL SZETTEK - GÉRFŰRÉSSZEL ÉS ASZTALIFŰRÉSZEKKEL

	Vonalkód	Rendelési szám	Nettó fogy. ár Ft	Bruttó fogy. ár Ft
<b>MOBIL SZETT KSU 250 + KGS 315 PLUS</b>	40074 30210821	<b>690595000</b>	373 713	474 610
<b>MOBIL SZETT KSU 250 + KGS 254 PLUS</b>	40074 30211859	<b>690607000</b>	299 232	380 020
<b>MOBIL SZETT KSU 250 + KGS 254 I PLUS</b>	40074 30211866	<b>690608000</b>	317 854	403 670
<b>MOBIL SZETT KSU 250 + KGS 216 PLUS</b>	40074 30211873	<b>690609000</b>	254 018	322 600
<b>MOBIL SZETT UMS + KS 305 PLUS</b>	40074 30212139	<b>690617000</b>	149 285	189 590
<b>MOBIL SZETT UMS + KGS 254 M</b>	40074 30212146	<b>690618000</b>	118 033	149 900
<b>MOBIL SZETT KSU 250 + KGS 254 M</b>	40074 30212153	<b>690619000</b>	186 860	237 310



# OUTDOOR GÉPEK

## AKKUS SÖVÉNYVÁGÓK – LI-ION AKKU



	Akku fesz. V	Akku dbxAh	Töltő /perc	Vonalkód 40074	Rendelési szám	Nettó fogy. ár Ft	Bruttó fogy. ár Ft
 POWERCUTTER LI PRO SÖVÉNYVÁGÓ	7,2	2x1,1	LC 60	30183323	<b>600088000</b>	52 400	66 550
 POWERTRIMMER LI AKKU SÖVÉNYVÁGÓ	7,2	1x1,1	LC 60	30193629	<b>600137000</b>	34 181	43 410
 POWERTRIMMER LI PRO AKKU-SÖVÉNYVÁGÓ	7,2	2x1,1	LC 60	30193636	<b>600138000</b>	42 827	54 390
 AHS 36 V AKKU-SÖVÉNYVÁGÓ ALAPGÉP	36	akku nélkül	töltő nélkül	30201706	<b>602177000</b>	97 418	123 720
AHS 36-65 V AKKU-SÖVÉNYVÁGÓ	36	2x1,5	ASC 15	30205889	<b>602203000</b>	133 663	122 920

## SÖVÉNY NYÍRÓK

	Watt	Kés hossz mm	Vágás mm	Vonalkód 40074	Rendelési szám	Nettó fogy. ár Ft	Bruttó fogy. ár Ft
 HS 45 SÖVÉNYVÁGÓ	450	450	20	30150387	<b>620016000</b>	39 567	50 250
HS 55 SÖVÉNYVÁGÓ	450	550	20	30150394	<b>620017000</b>	43 158	54 810
HS 65 SÖVÉNYVÁGÓ	450	650	20	30150516	<b>620018000</b>	46 819	59 460
HS 8745 SÖVÉNYVÁGÓ	560	450	20	30180759	<b>608745000</b>	49 276	62 580
HS 8755 SÖVÉNYVÁGÓ	560	550	20	30180773	<b>608755000</b>	52 733	66 970
HS 8765 SÖVÉNYVÁGÓ	560	650	20	30180803	<b>608765000</b>	56 260	71 450
HS 8855 SÖVÉNYVÁGÓ	660	550	26	30180834	<b>608855000</b>	71 221	90 450
HS 8865 SÖVÉNYVÁGÓ	660	650	26	30180872	<b>608865000</b>	76 875	97 630
HS 8875 SÖVÉNYVÁGÓ	660	750	26	30180896	<b>608875000</b>	80 599	102 360



# VÍZ- ÉS SZIVATTYÚ- TECHNIKA

## PUMPÁK – SZIVATTYÚK

	Vonalkód	Rendelési szám	Nettó fogy. ár Ft	Bruttó fogy. ár Ft
<b>P 3000 G KERTI PUMPA</b>	4003665408729	<b>80250300042</b>	35 583	45 190
<b>P 3300 S KERTI PUMPA</b>	4003665420141	<b>80250330120</b>	45 756	58 110
<b>P 4000 S KERTI PUMPA</b>	4003665420196	<b>80250400140</b>	60 977	77 440
<b>P 5500 M KERTI PUMPA</b>	4003665367484	<b>80250550006</b>	102 670	130 390
<b>P 600/1600 W PUMPA</b>	4003665139937	<b>80250060009</b>	156 537	198 800
<b>TP 6600 TISZTA VÍZ BÚVÁRSZIVATTYÚ</b>	4003665502236	<b>80250660000</b>	23 347	29 650
<b>TP 8000 S TISZTA VÍZ BÚVÁRSZIVATTYÚ</b>	4003665502250	<b>80250800000</b>	28 000	35 560
<b>TP 12000 SI BÚVÁRSZIVATTYÚ</b>	4003665401553	<b>80251200009</b>	64 237	81 580
<b>TP 13000 S TISZTA VÍZ BÚVÁRSZIVATTYÚ</b>	4003665502298	<b>80251300000</b>	66 032	83 860
<b>TP 7500 SI BÚVÁRSZIVATTYÚ</b>	4003665401546	<b>80250750013</b>	44 024	55 910
<b>TDP 7501 S BÚVÁR NYOMÓ SZIVATTYÚ</b>	4003665502281	<b>80250750100</b>	94 033	119 420
<b>TPS 14000 S COMBI KOMBI- BÚVÁRSZIVATTYÚ</b>	4003665502328	<b>80251400000</b>	52 670	66 890
<b>TPS 16000 S COMBI KOMBI- BÚVÁRSZIVATTYÚ</b>	4003665502335	<b>80251600000</b>	61 709	78 370



## PUMPÁK – SZIVATTYÚK

	Vonalkód	Rendelési szám	Nettó fogy. ár Ft	Bruttó fogy. ár Ft	
	TBP 4000 M MÉLYKÚTI SZIVATTYÚ	4003665425337	<b>80250400055</b>	132 726	168 560
	TBP 5000 M MÉLYKUTI SZIVATTYÚ	4003665425948	<b>80250500050</b>	152 348	193 480
	TPF 7000 S TISZTA VÍZ BÚVÁRSZIVATTYÚ	4003665502267	<b>80250800002</b>	57 457	72 970
	TPF 6600 SN TISZTA VÍZ BÚVÁRSZIVATTYÚ	4003665502243	<b>80250660006</b>	51 339	65 200
	PS 7500 S SZENNYVÍZ SZIVATTYÚ	4003665502274	<b>80250750000</b>	37 575	47 720
	PS 15000 S SZENNYVÍZ BÚVÁRSZIVATTYÚ	4003665502304	<b>80251500000</b>	74 749	94 930
	PS 18000 SN SZENNYVÍZ-BÚVÁRSZIVATTYÚ	4003665502311	<b>80251800000</b>	105 198	133 600

## HÁZI VÍZMŰVEK – VÍZELLÁTÓK

	Vonalkód	Rendelési szám	Nettó fogy. ár Ft	Bruttó fogy. ár Ft	
	HV 1600/100 W HÁZI VÍZELLÁTÓ	4003665139968	<b>80250160003</b>	245 176	311 370
	HV 1600/100 D HÁZI VÍZELLÁTÓ	4003665139975	<b>80250160011</b>	266 853	338 900
	HWA 3300 S HÁZI VÍZELLÁTÓ AUTOMATA	4003665420127	<b>80250330100</b>	58 717	74 570
	HWA 4000 S HÁZI VÍZELLÁTÓ AUTOMATA	4003665420158	<b>80250400100</b>	65 040	82 600
	HWA 5500 M HÁZI VÍZELLÁTÓ AUTOMATA	4003665367583	<b>80250550030</b>	122 954	156 150
	HWW 3000/20 G HÁZIVÍZMŰ	4003665420097	<b>80250300110</b>	53 001	67 310
	HWW 3000/20 S HÁZIVÍZMŰ	4003665420103	<b>80250300120</b>	59 000	74 930
	HWW 4000/20 S HÁZIVÍZMŰ	4003665420172	<b>80250400120</b>	60 977	77 440
	HWW 4000/20 GL HÁZIVÍZMŰ	4003665447261	<b>80250400150</b>	69 694	88 510
	HWW 4000/20 S PLUS HÁZIVÍZMŰ	4003665420189	<b>80250400130</b>	89 308	113 420
	HWW 5500/20 M HÁZIVÍZMŰ	4003665367538	<b>80250550014</b>	114 576	145 510
	HWW 5500/50 M HÁZIVÍZMŰ	4003665367545	<b>80250550022</b>	159 994	203 190



# SŰRÍTETT LEVEGŐS RENDSZEREK

## KOMPRESSZOROK – CLASSIC-BASIC-POWER

	Vonalkód	Rendelési szám	Nettó fogy. ár Ft	Bruttó fogy. ár Ft
CLASSICAIR 255 KOMPRESSZOR	4003665506906	80230025500	53 402	67 820
BASICAIR 250 KOMPRESSZOR	4003665510729	80230125000	59 449	75 500
BASIC 260 KOMPRESSZOR	4003665359601	80230026203	131 403	166 880
BASIC 265 KOMPRESSZOR	4003665359526	80230022216	157 868	200 490
BASICAIR 350 KOMPRESSZOR	4003665510750	80230135000	123 954	157 420
POWER 150 KOMPRESSZOR	4003665359595	80230023204	159 994	203 190
POWER 260 KOMPRESSZOR	4003665381312	80230026211	162 789	206 740
POWERAIR V 400 KOMPRESSZOR	4003665510781	80230140000	275 365	349 710



## KOMPRESSZOROK – MEGA

	Vonalkód	Rendelési szám	Nettó fogy. ár Ft	Bruttó fogy. ár Ft
MEGA 370/100 W 230/1/50 KOMPRESSZOR	4003665510798	80230137000	220 569	280 120
MEGA 370/100 D 400/3/50 KOMPRESSZOR	4003665510804	80230137100	220 569	280 120
MEGA 490/50 W 230/1/50 KOMPRESSZOR	4003665510811	80230145000	275 365	349 710
MEGA 490/50 D 400/3/50 KOMPRESSZOR	4003665510828	80230145100	275 365	349 710
MEGA 490/100 W 230/1/50 KOMPRESSZOR	4003665510835	80230145200	293 113	372 250
MEGA 490/100 D 400/3/50 KOMPRESSZOR	4003665510842	80230145300	293 113	372 250
MEGA 500/150 D 400/3/50 KOMPRESSZOR	4003665510859	80230148000	344 520	437 530
MEGA 550/200 D 400/3/50 KOMPRESSZOR	4003665510866	80230155000	482 160	612 340
MEGA 650/200 D 400/3/50 KOMPRESSZOR	4003665510873	80230165000	517 140	656 760









# SŰRÍTETT LEVEGŐS RENDSZER- TARTÓZÉKOK

## KAPCSOZÓ- ÉS TŰZŐGÉPEK

		Vonalkód	Rendelési szám	Nettó fogy. ár Ft	Bruttó fogy. ár Ft
	<b>KOMBI 32 KOMBI SZEGEZŐ</b>	4003665361239	<b>80901054711</b>	72 362	91 900
	<b>KOMBI 40/50 KOMBI SZEGEZŐ</b>	4003665361246	<b>80901054720</b>	88 110	111 900
	<b>SKN 50 BOGNÁR FEJŰ SZEGHEZ SZEGEZŐ</b>	4003665361253	<b>80901054738</b>	106 772	135 600

		Vonalkód	Rendelési szám	Nettó fogy. ár Ft	Bruttó fogy. ár Ft
	<b>KG 80/16 TŰZŐGÉP</b>	4003665361208	<b>80901054681</b>	43 701	55 500
	<b>KG 90/25 TŰZŐGÉP</b>	4003665361215	<b>80901054690</b>	41 654	52 900
	<b>KG 90/40 TŰZŐGÉP</b>	4003665361222	<b>80901054703</b>	90 551	115 000

## ÜTVECSAVARÓZÓK

		Vonalkód	Rendelési szám	Nettó fogy. ár Ft	Bruttó fogy. ár Ft
	<b>SR 120 ÜTVECSAVARÓZÓ SET 1/2"</b>	4003665128658	<b>80901006750</b>	25 197	32 000
	<b>SR 1500 ÜTVECSAVARÓZÓ SET 1/2"</b>	4003665401737	<b>80901059721</b>	24 567	31 200
	<b>SR 1250 K ÜTVECSAVARÓZÓ 3/8"</b>	4003665431260	<b>80901063184</b>	72 071	91 530
	<b>SR 2700 ÜTVECSAVARÓZÓ 1/2"</b>	4003665401744	<b>80901059730</b>	41 654	52 900



		Vonalkód	Rendelési szám	Nettó fogy. ár Ft	Bruttó fogy. ár Ft
	<b>SR 2850 K ÜTVECSAVARÓZÓ 1/2"</b>	4003665431253	<b>80901063176</b>	75 898	96 390
	<b>SR 2900 ÜTVECSAVARÓZÓ 1/2"</b>	4003665401751	<b>80901059748</b>	44 567	56 600
	<b>SR 3500 ÜTVECSAVARÓZÓ 3/4"</b>	4003665401768	<b>80901059756</b>	154 984	196 830
	<b>SR 4500 ÜTVECSAVARÓZÓ 1"</b>	4003665401775	<b>80901059764</b>	163 984	208 260
	<b>SR 4900 L ÜTVECSAVARÓZÓ 1"</b>	4003665447957	<b>80901063761</b>	266 417	338 350

## FÚRÓGÉPEK

		Vonalkód	Rendelési szám	Nettó fogy. ár Ft	Bruttó fogy. ár Ft
	<b>BM 310 FÚRÓGÉP</b>	4003665128474	<b>80901006725</b>	22 677	28 800
	<b>BM 500 FÚRÓGÉP</b>	4003665361055	<b>80901054533</b>	42 717	54 250

## CSAVARBEHAJTÓ ÉS RACSNIS CSAVAROZÓK

		Vonalkód	Rendelési szám	Nettó fogy. ár Ft	Bruttó fogy. ár Ft
	<b>DS 1610 CSAVAROZÓ GÉP</b>	4003665150161	<b>80901012440</b>	42 717	54 250
	<b>RS 220 SET RACSNIS CSAVAROZÓ 1/2"</b>	4003665128498	<b>80901006717</b>	20 945	26 60
	<b>RS 1100 RACSNIS CSAVAROZÓ 1/4"</b>	4003665432663	<b>80901063265</b>	32 992	41 900
	<b>RS 320 RACSNIS CSAVAROZÓ 1/2"</b>	4003665361062	<b>80901054541</b>	33 228	42 200
	<b>RS 4000 RACSNIS CSAVAROZÓ 1/2"</b>	4003665432670	<b>80901063273</b>	37 740	47 930 Ft

## VÉSŐKALAPÁCSOK

		Vonalkód	Rendelési szám	Nettó fogy. ár Ft	Bruttó fogy. ár Ft
	<b>MHS 315 VÉSŐKALAPÁCS SZETT</b>	4003665128641	<b>80901006911</b>	17 323	22 000
	<b>MHS 450 VÉSŐKALAPÁCS SZETT</b>	4003665132990	<b>80901009210</b>	43 756	55 570

		Vonalkód	Rendelésiszám	Nettó fogy. ár Ft	Bruttó fogy. ár Ft
	<b>MHS 5000 VÉSŐKALAPÁCS SZETT</b>	4003665447667	<b>80901063737</b>	45 772	58 130
	<b>MHS 5050 VÉSŐKALAPÁCS SZETT</b>	4003665447650	<b>80901063729</b>	53 984	68 560

## KAROSSZÉRIA FŰRÉSZ

		Vonalkód	Rendelésiszám	Nettó fogy. ár Ft	Bruttó fogy. ár Ft
	<b>KS 6000 KAROSSZÉRIA FŰRÉSZ SZETT</b>	4003665414676	<b>80901061009</b>	78 780	100 050

## HOMOKFÚVÓK

		Vonalkód	Rendelésiszám	Nettó fogy. ár Ft	Bruttó fogy. ár Ft
	<b>SSA 176 HOMOKFÚVÓ PISZTOLY</b>	4003665361024	<b>80901054509</b>	11 205	14 230
	<b>SSP 166 HOMOKFÚVÓ PISZTOLY TARTÁLYOS</b>	4003665361031	<b>80901054517</b>	11 205	14 230



## SAROKCSISZOLÓ

	Vonalkód	Rendelésiszám	Nettó fogy. ár Ft	Bruttó fogy. ár Ft	
	<b>WS 7400 SAROKCSISZOLÓ</b>	<b>4003665447643</b>	<b>80901063710</b>	114 102	144 910

## EXCENTERCSISZOLÓ ÉS EGYENESCSISZOLÓK





	Vonalkód	Rendelésiszám	Nettó fogy. ár Ft	Bruttó fogy. ár Ft	
	<b>ES 7700 EXCENTERCSISZOLÓ</b>	4003665414683	<b>80901061017</b>	78 780	100 050

	<b>STS 630 EGYENESCSISZOLÓ SZETT</b>	4003665361093	<b>80901054576</b>	15 669	19 900
---	--------------------------------------	---------------	--------------------	--------	--------



	<b>STS 7000 EGYENESCSISZOLÓ</b>	4003665406763	<b>80901006040</b>	30 709	39 000
---	---------------------------------	---------------	--------------------	--------	--------

## FESTÉKSZÓRÓK





	Vonalkód	Rendelésiszám	Nettó fogy. ár Ft	Bruttó fogy. ár Ft	
	<b>FB 90 FESTÉKSZÓRÓ</b>	4003665370125	<b>80901056064</b>	17 063	21 670

		Vonalkód	Rendelési szám	Nettó fogy. ár Ft	Bruttó fogy. ár Ft
	<b>FB 150 FESTÉKSZÓRÓ</b>	4003665123578	<b>80901003874</b>	11 890	15 100
	<b>SB 200 FESTÉKSZÓRÓ</b>	4003665123585	<b>80901003882</b>	14 882	18 900
	<b>FB 2200 SZÓRÓPISZTOLY</b>	4003665360973	<b>80901054452</b>	23 543	29 900
	<b>FB 2200 HVLP FESTÉKSZÓRÓ</b>	4003665360980	<b>80901054460</b>	32 205	40 900

## KINYOMÓ- ÉS ZSÍRZÓKÉSZÜLÉK







		Vonalkód	Rendelési szám	Nettó fogy. ár Ft	Bruttó fogy. ár Ft
	<b>FP 8500 ZSÍRZÓPPRÉS</b>	4003665414652	<b>80901060983</b>	19 370	24 600
	<b>KP 950 KARTUS KINYOMÓ PISZTOLY</b>	4003665397672	<b>80901058911</b>	16 551	21 020

## KERÉKNYOMÁS ELLENŐRZŐK

		Vonalkód	Rendelési szám	Nettó fogy. ár Ft	Bruttó fogy. ár Ft
	<b>RF 100 ABRONCSNYOMÁSMÉRŐ</b>	4003665298498	<b>80901026742</b>	9 378	11 910
	<b>RF 200 ABRONCSNYOMÁSMÉRŐ</b>	4003665371269	<b>80901056188</b>	12 598	16 000
	<b>RF 300 ABRONCSNYOMÁSMÉRŐ</b>	4003665381145	<b>80901057249</b>	30 551	38 800
	<b>RF 363 ABRONCSNYOMÁSMÉRŐ</b>	4003665361147	<b>80901054622</b>	19 606	24 900
	<b>RF 480 ABRONCSNYOMÁSMÉRŐ</b>	4003665361154	<b>80901054630</b>	45 591	57 900





## LEFÚVATÓ PISZTOLYOK

		Vonalkód	Rendelésszám	Nettó fogy. ár Ft	Bruttó fogy. ár Ft
	<b>BP 60 FÚVÓPISZTOLY</b>	4003665298467	<b>80901026718</b>	1 890	2 400
	<b>BP 70 FÚVÓPISZTOLY</b>	4003665298474	<b>80901026726</b>	2 709	3 440
	<b>BP 200 FÚVÓPISZTOLY</b>	4003665361123	<b>80901054606</b>	3 780	4 800
	<b>BP 300 FÚVÓPISZTOLY</b>	4003665361130	<b>80901054614</b>	4 252	5 400 Ft
	<b>BPA 150 FÚVÓPISZTOLY</b>	4003665381152	<b>80901057257</b>	4 291	5 450
	<b>BPS 470 FÚVÓPISZTOLY</b>	4003665381152	<b>80901057257</b>	8 425	10 700

## MOSÓ PISZTOLYOK

	Vonalkód	Rendelési szám	Nettó fogy. ár Ft	Bruttó fogy. ár Ft		
		<b>SPP 161 MOSÓPISZTOLY TARTÁLYOS</b>	4003665361048	<b>80901054525</b>	5 740	7 290
		<b>UBS 820 KOMBI SZÓRÓPISZTOLY</b>	4003665360997	<b>80901054479</b>	6 472	8 220
		<b>WRP 61 MOSÓ ÉS TISZTÍTÓ PISZTOLY</b>	4003665370552	<b>80901056110</b>	5 961	7 570

## KOMPRESSZOR KIEGÉSZÍTŐ KÉSZLETEK

	Vonalkód	Rendelési szám	Nettó fogy. ár Ft	Bruttó fogy. ár Ft		
		<b>LPZ 4 KOMPRESSZOR-TARTOZÉK SZETT</b>	4003665177076	<b>80901013845</b>	13 402	17 020
		<b>LPZ 6 KOMPRESSZOR-TARTOZÉK SZETT</b>	4003665361000	<b>80901054487</b>	16 134	20 490
		<b>LPZ 7 S KOMPRESSZOR-TARTOZÉK SZETT</b>	4003665123554	<b>80901003858</b>	18 236	23 160

# XXL regisztráció menete

---

A regisztrációt a vásárlás napjától számított négy héten belül kell elvégezni!

1. A regisztrációt a [www.metabo.hu](http://www.metabo.hu) oldalon kell kezdeni. Az oldalon az XXL-es lógóra kell kattintani.
2. A megjelenő oldal elolvasása után az XXL lógó alatt található három lehetőség közül a Regisztráció az XXL garanciához lehetőséget kell választani.
3. Ez a regisztráció első oldala. Itt Jelszó és felhasználói név megadása nélkül a "tovább" gombra kell kattintani (kivétel ha a Vásárló rendelkezik saját felhasználói névvel és jelszóval - általában nem).
4. A második oldalon a Vásárló személyes adatainak megadása (Kérjük, hogy létező érvényes e-mail címet - akár a kereskedőjét vagy az [info@metabo.hu](mailto:info@metabo.hu) címet - mindenképp írjon be!), majd a Kereskedő adatainak megadása következik. A garanciális feltételek elolvasása után ennek elfogadása (sor előtti négyzet) következik, hiszen ez a 3 éves garancia regisztrációjának feltétele. Majd a vásárló és a vásárolt gép adatainak METABO által marketing célra történő felhasználhatóságát lehet engedélyezni (sor előtti négyzet). A következőkben a „cím mentése a későbbi hozzáféréshez” (sor előtti négyzet) csak akkor kell megjelölni, ha a Vásárló szeretné menteni a beírt adatait a regisztrált felhasználók adatbázisában. Ha nem akarja menteni beírt adatait, akkor a "felhasználó név", "jelszó", és "jelszó ellenőrzés" mezőket üresen kell hagyni és a "tovább" gombot kell választani.
5. A harmadik oldalon a Vevőnek statisztikai és elégedettségi kérdésekre kell válaszolnia. Majd "tovább" gomb.
6. A negyedik oldalon szükség lesz a gép adattábláján található számokra! Itt a gép cikkszámát (sárga mező – ide a gép adattábláján található 8 számjegyből álló számsort kell írni), majd a gép gyári számát (kék mező – ide a gép adattábláján található 10 számjegyből álló számsort kell írni) és a vásárlás időpontját kell megadni (nap-hó-év sorrendben). Majd a "regisztráció" gombot kell választani.
7. A következő oldalon található információk alapján, a hivatkozásra kell kattintani.
8. A megnyíló új ablakban megjelenik az gép XXL-regisztrációs lapja. Itt kell a nyomtatás ikonra kattintani. A nyomtatással együtt az előzőekben beírt e-mail címre is megérkezik az XXL-regisztrációs lap, ahonnan az később is kinyomtatható.



Metabo Hungária Kft  
1103 Budapest, Noszly u. 30.  
Telefon: (1) 434-2220 | Fax: (1) 434-2221  
www.metabo.hu | info@metabo.hu

**metabo**<sup>®</sup>  
**work. don't play.**



METABO **AKKUS** MÁGNES FÚRÓ-MARÓ EGYSÉG

**VILÁGÚJDONSÁG!**

